

GEBRUIKERSHANDLEIDING

Pelletkachel



Original Instructions | ©2022 CADEL srl | All rights reserved - Tutti i diritti riservati

GRACE³ - SPIRIT³ 5kW

OVERZICHT

1	IN DE HANDLEIDING GEBRUIKTE SYMBOLEN ..3	
2	BESTE KLANT3	
2.1	HERZIENINGEN VAN DE PUBLICATIE4	
2.2	ZORG VOOR DE HANDLEIDING EN RAADPLEGING VAN DE HANDLEIDING.....4	
3	VEILIGHEIDSVOORSCHRIFTEN5	
4	WAARSCHUWINGEN -	
	GARANTIEVOORWAARDEN6	
4.1	INFORMATIE.....6	
4.2	GEBRUIKSBESTEMMING6	
4.3	CONTROLES VAN DE PRESTATIES VAN HET PRODUCT.7	
4.4	GARANTIEVOORWAARDEN7	
5	RESERVEONDERDELEN.....8	
6	VERWIJDERING VAN MATERIALEN9	
6.1	AANWIJZINGEN VOOR EEN CORRECTE VERWIJDERING VAN HET PRODUCT9	
6.2	INFORMATIE VOOR HET BEHEER VAN AFGEDANKTE ELEKTRISCHE EN ELEKTRONISCHE APPARATUUR DIE BATTERIJEN EN ACCU'S BEVAT10	
6.3	AANWIJZINGEN VOOR DE VERWIJDERING VAN DE VERPAKKING.....10	
7	WIFI - BLUETOOTH AANSLUITING11	
7.1	EASY CONNECT PLUS.....11	
7.2	NAVEL STAND ALONE (OPTIONAL)12	
8	GEBRUIK.....13	
8.1	INLEIDING13	
8.2	DISPLAY BEDIENINGSPANEEL13	
8.3	HOOFDMENU.....14	
8.4	MENU SELECTIE.....14	
8.5	MENU INFO16	
8.6	ONTSTEKING VAN DE KACHEL17	
8.7	GEEN ONTSTEKING.....17	
8.8	UITSCHAKELING (OP HET PANEEL: OFF MET KNIPPERENDE VLAM)17	
8.9	GEEN ENERGIE.....18	
8.10	MENU INSTELLINGEN.....18	
8.11	GEPROGRAMMEERDE MODUS (TIMER) - HOOFDMENU19	
8.12	VOORBEELDEN VAN PROGRAMMERING:.....20	
8.13	OPMERKINGEN VOOR DE WERKING VAN DE TIMER20	
8.14	WERKWIJZE AUTO ECO (ZIE PUNTEN F-G MENU SELECTIE A PAG. 14)20	
8.15	SLEEP-FUNCTIE (HOOFDMENU).....20	
8.16	FUNCTIE EASY SET (ZIE PUNTEN X MENU SELECTIE A PAG. 14).....21	
8.17	PELLETRECEPT (ZIE PUNTEN H MENU SELECTIE A PAG. 14).....22	
8.18	WIJZIGING TPM ROOKGASSEN (ZIE PUNTEN I MENU SELECTIE A PAG. 14)22	
8.19	FUNCTIE SCHOORSTEENVEGER (ALLEEN VOOR MET ONDERHOUD BELASTE WERKNEMERS) - ZIE PUNTEN K MENU SELECTIE A PAG. 1422	
9	BRANDSTOF22	
9.1	BRANDSTOF22	
9.2	PELLETS BIJVULLEN23	
9.3	TIMER OM PELLETS BIJ TE VULLEN23	
10	VENTILATIE24	
11	AFSTANDSBEDIENING (OPTIONAL)24	
12	BEVEILIGINGEN EN ALARMEN25	
12.1	DRUKSCHAKELAAR25	
12.2	TEMPERATUURSONDE ROOK.....25	
12.3	CONTACTTHERMOSTAAT IN DE BRANDSTOFVOORRAADBAK.....25	
12.4	ELEKTRISCHE BEVEILIGING.....25	
12.5	ROOKGASVENTILATOR25	
12.6	REDUCTIEMOTOR25	
12.7	TIJDELIJKE SPANNINGSONDERBREKING.....25	
12.8	GEEN ONTSTEKING.....26	
12.9	BLACKOUT MET INGESCHAKELDE KACHEL.....26	
12.10	SIGNALERING ALARMEN.....26	
12.11	RESETTEN ALARM27	
13	GEWONE REINIGING27	
13.1	INLEIDING27	
13.2	VÓÓR IEDERE INSCHAKELING27	
13.3	REINIGING VUURPOT EN ASLADE.....27	
13.4	REINIGING VOORRAADBAK28	
13.5	JAARLIJKSE REINIGING VAN DE ROOKGASSENLEIDINGEN29	
13.6	ALGEMENE REINIGING29	
13.7	REINIGING VAN GELAKTE METALEN ONDERDELEN29	
13.8	REINIGING VAN DE MAJOLICA EN STEEN ONDERDELEN.....29	
13.9	VERVANGING VAN DE PAKKINGEN29	
13.10	REINIGING VAN HET GLAS.....29	
13.11	BUITENDIENSTSTELLING (EINDE SEIZOEN).....29	
13.12	CONTROLE VAN DE INTERNE ONDERDELEN.....30	
14	IN GEVAL VAN ONGEMAKKEN30	
14.1	OPLOSSING VAN DE PROBLEMEN.....30	
15	INFORMATIE VOOR MET VASTE BRANDSTOF GESTOOKTE TOESTELLEN VOOR LOKALE RUIMTEVERWARMING (EU) 2015/1185 - (EU) 2015/1186 (PRODUCTKAART)34	

1 IN DE HANDLEIDING GEBRUIKTE SYMBOLEN

	GEBRUIKER
	GEAUTORISEERDE TECHNICUS (moet UITSLUITEND opgevat worden als: of de fabrikant van de kachel, of de geautoriseerde technicus van de technische assistentiedienst die door fabrikant van de kachel erkend is)
	GESPECIALISEERDE INSTALLATEUR
	LET OP: LEES DE OPMERKING MET AANDACHT
	LET OP: MOGELIJKHEID VAN GEVAAR OF ONHERSTELBARE SCHADE

- De iconen met de mannetjes geven aan tot wie het in de paragraaf behandelde onderwerp gericht is (gebruiker en/of geautoriseerde technicus en/of kachel- en schoorsteenspecialist).
- De AANDACHTS-symbolen duiden op een belangrijke opmerking.

2 BESTE KLANT

Beste Klant,

onze producten zijn ontworpen en gebouwd in overeenstemming met de van kracht zijnde voorschriften, met materialen van hoge kwaliteit en op grond van diepgaande ervaring op het gebied van transformatieprocessen.

Wij raden aan de instructies in deze handleiding aandachtig te lezen om de beste prestaties te verkrijgen.

Deze handleiding voor installatie en gebruik maakt integraal deel uit van het product: zorg ervoor dat ze altijd het toestel vergezelt, ook bij eigendomsoverdracht. Indien de handleiding zoek raakt, kunt u een kopie aanvragen bij de plaatselijke technische dienst of deze rechtstreeks downloaden via de website van het bedrijf.

Alle plaatselijke voorschriften, met inbegrip van de regels die verwijzen naar de nationale en Europese normen, moeten worden nageleefd bij de installatie van het toestel.

In Italië geldt voor installaties van systemen met biomassa van minder dan 35 kW het Ministerieel Besluit. 37/08; elke gekwalificeerde installateur, die aan de vereisten voldoet, moet het certificaat van conformiteit van het geïnstalleerde systeem afgeven. (met systeem wordt kachel + schoorsteen + luchtinlaat bedoeld).

Onze producten die op vaste biobrandstof werken (hierna "Producten"), zijn ontworpen en gebouwd in overeenstemming met een van de volgende Europese voorschriften die geharmoniseerd zijn met Verordening (EU) nr. 305/2011 voor de bouwproducten:

EN 14785: "Huishoudelijke ruimteverwarmingstoestellen gestookt met geperst hout"

EN 13240: "Met vaste brandstof gestookte ruimteverwarming"

EN 13229: "Voorzetkachels inclusief open haarden voor vaste brandstoffen"

EN 12815: "Met vaste brandstof gekookte huishoudelijke kooktoestellen"

De producten nemen bovendien de essentiële eisen van richtlijn 2009/125/EG (Eco Design) in acht en waar van toepassing de richtlijnen:

2014/35/EU (LVD - richtlijn Laagspanning)

2014/30/EU (EMC - richtlijn Elektromagnetische Compatibiliteit)

2014/53/UE (RED - richtlijn Radio-apparatuur)

2011/65/EU (ROhS)

Hierbij verklaar ik CADEL S.r.l. dat het type radioapparatuur **Easy Connect Plus + Navel Stand Alone** conform is met Richtlijn 2014/53/EU.

Volgens de Verordening (EU) nr. 305/2011, de "Prestatieverklaring" en "Conformiteitsverklaring" zijn online beschikbaar in het downloadgedeelte op de sites:

- www.cadelsrl.com
- www.free-point.it
- www.pegasoheating.com

Dit gepreciseerd hebbende, benadrukken en signaleren we het volgende:

- **Deze handleiding en het technische blad, die ook beschikbaar zijn op onze site**, vermelden alle specifieke aanwijzingen en informatie die nodig en fundamenteel is voor de keuze van het product, de correcte installatie ervan en de bijbehorende dimensionering van de rookgasafvoerinstallatie;
- de producten moeten **geïnstalleerd, gecontroleerd en aan onderhoud onderworpen worden door** gekwalificeerde bedieners, volgens de aanwijzingen die in deze handleiding staan, en met inachtneming van de wetgeving en de voorschriften voor installatie en onderhoud die van kracht zijn in de afzonderlijke landen, zodat een efficiënte verwarmingsinstallatie verkregen wordt die correct gedimensioneerd is voor de eisen van de woning,
- **als de producten blootgesteld worden aan thermische stress**, met continue werking gedurende diverse uren op hoog vermogen (bijv. 3, 4 uur per dag op vermogen P4 of P5), dan raden wij aan de reiniging vaker uit te voeren en het interval tussen opeenvolgende gewone onderhoudsbeurten te verkorten op grond van de werkstatus van het product; bovendien wijzen wij erop dat de machine in die werkomstandigheden een groter risico loopt op vroegtijdige slijtage van het product en met name van de delen die blootgesteld worden aan de rechtstreekse warmte van de vlam (bijv. verbrandingskamer), waarvan de originele staat wijzigingen en verslechtingen kan ondergaan die overigens een toename van geluid tot gevolg kunnen hebben, tijdens de werking van het product, als gevolg van de mechanische uitzetting.

Bij veronachtzaming van bovenstaande wijst de fabrikant iedere vorm van aansprakelijkheid af.

2.1 HERZIENINGEN VAN DE PUBLICATIE

De inhoud van deze handleiding is van strikt technische aard en eigendom van CADEL S.r.l..

Geen enkel deel van deze handleiding mag geheel of gedeeltelijk worden vertaald, aangepast of verveelvoudigd door middel van enig mechanisch of elektronisch middel, in welke vorm dan ook, of door fotokopiëren, registreren of op enige andere wijze, zonder voorafgaande schriftelijke toestemming van CADEL S.r.l..

Het bedrijf behoudt zich het recht voor om op elk ogenblik en zonder voorafgaande kennisgeving wijzigingen aan het product aan te brengen. De onderneming die eigenaar is, beschermt zijn rechten krachtens de wet.

2.2 ZORG VOOR DE HANDLEIDING EN RAADPLEGING VAN DE HANDLEIDING

- Draag zorg voor deze handleiding en bewaar hem op een plaats die gemakkelijk en snel toegankelijk is.
- Indien deze handleiding zoek raakt of beschadigd is, moet u een kopie bij uw verkoper of rechtstreeks bij het erkende servicecentrum aanvragen. U kunt deze kopie ook downloaden via de website van het bedrijf.
- De "**vet gedrukte tekst**" vergt bijzondere aandacht van de lezer.

**3****VEILIGHEIDSVOORSCHRIFTEN**

- De installatie, de elektrische aansluiting, de controle van de werking en het onderhoud mogen uitsluitend door gekwalificeerd en bevoegd personeel uitgevoerd worden.
- Elektrische onderdelen onder spanning: U moet het product van de 230V voeding loskoppelen vooraleer onderhoudswerkzaamheden uit te voeren. U mag het product pas voeden nadat de assemblage is voltooid.
- Het buitengewone onderhoud mag uitsluitend uitgevoerd worden door gekwalificeerd en geautoriseerd personeel.
- Alle plaatselijke reglementen, met inbegrip van de reglementen die naar nationale, Europese normen verwijzen, moeten op het moment van installatie van het apparaat in acht genomen worden.
- De fabrikant stelt zich op generlei wijze aansprakelijk voor een installatie die niet conform de van kracht zijnde wetten is, voor een onjuiste luchtverversing in de vertrekken, voor een elektrische aansluiting die niet conform de voorschriften is en voor een oneigenlijk gebruik van het apparaat.
- Het is verboden de kachel te installeren in slaapkamers, badkamers en douches, in ruimtes die als magazijn van verbrandingsmateriaal dienst doen en in eenkamerwoningen.
- Het is toegestaan de kachel in eenkamerwoningen te installeren als de kachel een hermetisch gesloten kamer heeft.
- De kachel mag in geen geval geïnstalleerd worden in ruimtes die hem blootstellen aan contact met water, en helemaal niet aan waterspetters, omdat dit het risico op brandwonden en korsluiting kan veroorzaken.
- Controleer of de vloer een adequate capaciteit heeft om de last te dragen. Als de bestaande constructie niet aan deze eis voldoet, moeten passende maatregelen getroffen worden (bijvoorbeeld een plaat voor de verdeling van het gewicht).
- Voor de veiligheidsvoorschriften op het gebied van de brandpreventie moeten de afstanden ten opzichte van ontvlambare of hittegevoelige objecten in acht genomen worden (banken, meubels, houten bekleding, enz....).
- Bij zeer ontvlambare objecten (gordijnen, vloerbedekking, enz...) moeten al deze afstanden bijkomend met 1 meter verlengd worden.
- Als de vloer bestaat uit brandbaar materiaal, wordt aangeraden een bescherming te gebruiken van niet-brandbaar materiaal (staal, glas...) om ook de voorzijde te beschermen tegen eventueel gemorste brandstof tijdens de reinigingswerkzaamheden.
- De elektrische kabel mag nooit in aanraking met de rookgassenafvoerpijp komen en ook niet met ongeacht welk ander deel van de kachel.
- Voordat ongeacht welke handeling uitgevoerd wordt, moet de gebruiker of een ieder die met het product gaat werken de volledige inhoud van deze handleiding voor installatie en gebruik gelezen en begrepen hebben. Fouten of slechte instellingen kunnen gevaarlijke situaties en/of een onregelmatige werking veroorzaken.
- Het type brandstof dat gebruikt moet worden is enkel en alleen pellets.
- Gebruik het apparaat niet als afvalverbrander.
- Laat geen wasgoed op het product drogen. Eventuele droogrekken of dergelijke moeten op voldoende afstand van het product geplaatst worden. Brandgevaar.
- Het is verboden om het product in werking te stellen als de deur open staat of het glas stuk is.
- Het is verboden niet geautoriseerde wijzigingen op het apparaat aan te brengen.
- Gebruik tijdens de inschakeling geen ontvlambare vloeistoffen (alcohol, benzine, petroleum, enz...).
- Na een mislukte ontsteking moeten de opeengehoopte pellets uit de vuurpot gehaald worden alvorens de kachel opnieuw te starten.
- De voorraadbak van de pellets moet altijd met het deksel afgesloten zijn.
- Alvorens ongeacht welke ingreep uit te voeren, dient men het vuur in de verbrandingska-

mer volledig uit te laten gaan, tot de kamer volledig koel is, en moet de stekker altijd uit het stopcontact getrokken worden.

- Het toestel mag gebruikt worden door kinderen vanaf 8 jaar en door mensen met beperkte lichamelijke, zintuiglijke of mentale capaciteiten, of zonder ervaring of de nodige kennis, mits zij onder toezicht staan of nadat ze instructies hebben gekregen betreffende het veilige gebruik van het toestel en het begrip van de gevaren die inherent aan het toestel zijn. **Kinderen mogen niet met het toestel spelen.** De reiniging en het onderhoud dat door de gebruiker moet worden uitgevoerd, mag niet door kinderen zonder toezicht worden uitgevoerd.
- De verpakkingen zijn geen speelgoed, ze kunnen het risico op verstikking of wurging en andere gevaren voor de gezondheid veroorzaken! Mensen (met inbegrip van kinderen) met verminderde geestelijke of motorische bekwaamheden, of zonder ervaring en kennis, dienen ver van de verpakkingen gehouden te worden. De kachel is geen speelgoed.
- Kinderen moeten constant onder toezicht staan om er zeker van te zijn dat ze niet met het apparaat spelen.
- Tijdens de werking kan de kachel hoge temperaturen bereiken: houd kinderen en dieren op afstand en gebruik geschikte, vuurvaste, persoonlijke beschermingsmiddelen, zoals hittebestendige handschoenen.
- De kachel is voorzien van een beveiliging die bij het openen van de laadklep van de pellet, de onmiddellijke stilstand van de transportschroef garandeert. Deze beveiliging (Europese norm EN 60335-2-102) voorkomt dat de gebruiker in contact komt met de bewegende onderdelen van het apparaat.
- Het rookkanaal moet altijd schoon zijn omdat de aanslag van roet of onverbrande olie de doorsnede verkleint en de trek blokkeert. In grote hoeveelheden kan deze aanslag in brand raken.
- Als de pellets van slechte kwaliteit zijn (ze bevatten lijm, olie, lak, residu van plastic of zijn kruimig), kan tijdens de werking een residu langs de pelletafvoerleiding gevormd worden. Is de kachel eenmaal uitgeschakeld dan kan dit residu hele kleine gloeiende kooltjes vormen die opwaarts langs de leiding de pellets in de voorraadbak kunnen bereiken, deze kunnen doen verkolen en zo een dichte, schadelijke rook in het vertrek kunnen veroorzaken. Houd de voorraadbak altijd afgesloten met diens deksel. Mocht de buis vuil blijken te zijn, reinig deze dan.
- Mocht het nodig zijn het vuur te moeten doven dat zich buiten de kachel of het rookkanaal verspreidt, gebruik dan een blusser of bel de brandweer. Gebruik **nooit** water om het vuur in de vuurpot te doven.
- Afstandsbediening (indien aanwezig): batterijen buiten bereik van kinderen houden, risico op inslikken. Bij inslikken onmiddellijk een arts waarschuwen.
- U mag geen pellets handmatig in de brander vullen; deze verkeerde handeling kan een abnormale hoeveelheid onverbrande gassen doen ontstaan, waardoor er in de kamer ontplofingsgevaar kan optreden.

4 WAARSCHUWINGEN - GARANTIEVOORWAARDEN

4.1 INFORMATIE

- Voor informatie, problemen of storingen kunt u contact opnemen met uw verkoper of gekwalificeerd personeel.
- Gebruik uitsluitend de brandstof die door de fabrikant is aangegeven.
- Bij de eerste inschakeling is het normaal dat het product rook afgeeft, te wijten aan de eerste verhitte van de lak. Zorg er dus voor dat het vertrek, waarin het toestel is geïnstalleerd, goed wordt gelucht.
- Controleer en leeg regelmatig de bruikbare onderdelen van het rookkanaal (bijv. T-stukken)
- Laat regelmatig de rookafvoerleidingen controleren en schoonmaken
- Het product is geen kookfornuis.
- Houd het deksel van de voorraadbak van de brandstof altijd gesloten.
- Bewaar deze handleiding voor installatie en gebruik zorgvuldig tijdens de volledige levensduur van het product. In geval van verkoop of eigendomsoverdracht moet deze handleiding altijd het toestel vergezellen.

4.2 GEBRUIKSBESTEMMING

Het product werkt uitsluitend op houten pellets en moet binnenshuis geïnstalleerd worden.

4.3 CONTROLES VAN DE PRESTATIES VAN HET PRODUCT.

Al onze producten worden door een erkend laboratorium (systeem 3) aan TESTS ITT onderworpen, in overeenstemming met de Richtlijn (EU) nummer 305/2011 "Bouwproducten", volgens de norm EN 14785:2006 voor huishoudelijke apparaten en de "Machinerichtlijn" volgens EN 303-5 voor ketels.

Bij tests voor een eventueel marktonderzoek of voor inspecties vanwege derde instanties, moet men rekening houden met de volgende voorschriften:

- om de verklaarde prestaties te verkrijgen, moet u het product eerst een werkingscyclus van minstens 6/8 uren laten uitvoeren.
- Een matige trek van de verbrandingsgassen instellen, zoals bepaald in de tabel "technische kenmerken van het product"
- Het type pellets moet in overeenstemming zijn met de geldende norm EN ISO 17225-2 klasse A1. Bij certificering gebruikt men normaal pellets van sparrenhout.
- De opbrengst van thermische energie kan variëren naargelang de pelletlengte en het warmtevermogen van de brandstof en het kan daarom nodig zijn een aantal regelingen uit te voeren (toegankelijk via het gebruikersmenu) om het uurverbruik te respecteren, bepaald in de tabel "technische kenmerken van het product". Het gebruik van pellet van klasse A1 garandeert een warmtevermogen dat waarschijnlijk de waarde nadert die gebruikt is bij de certificering van het product; de afmetingen van de pelletkorrels kunnen de uurlading van de brandstof en dus de prestaties aanzienlijk beïnvloeden; het is derhalve raadzaam pellets met een diameter van 6 mm en een gemiddelde lengte van 24 mm te gebruiken (voorkom te lange of teveel gebroken pellets).
- In geval van een apparaat op hout, moet de brandstof voldoen aan de geldende norm EN ISO 17225-5 klasse A1. Controleer de correcte vochtigheid van de brandstof, die binnen de grens van 12 en 20% moet blijven (dichtbij 12% is beter, zoals normaal tijdens certificering wordt gebruikt). Bij een hoger vochtgehalte zijn andere afstellingen voor de verbrandingslucht nodig, uit te voeren op het register van de verbrandingslucht, zodat het mengsel van primaire en secundaire lucht wordt gewijzigd
- In geval van schade door verplaatsingen moet u de correcte werking van de voorzieningen nagaan, die de prestaties kunnen beïnvloeden (bv. luchtventilatoren of elektrische beveiligingen).
- De nominale prestaties werden verkregen door instelling van het maximale vlamvermogen en de maximale omgevingsventilatie in de **automatische modus**.

4.4 GARANTIEVOORWAARDEN

Om de duur, voorwaarden en beperkingen van de conventionele garantie van CADEL S.r.l. te kennen, raadpleegt u de garantietaak die bij het product is gevoegd.

Het bedrijf geeft garantie op het product, **met uitzondering van de elementen onderhevig aan normale slijtage** zoals hierna vermeld, gedurende **2 (twee) jaar** vanaf de datum van aankoop, wat wordt aangetoond door:

- een bewijsdocument (factuur en/of fiscaal bewijs) dat de naam van de verkoper en de datum vermeldt waarop de verkoop plaatsvond;
- de verzending van het garantiecertificaat, ingevuld binnen 8 dagen na de aankoop.

Opdat de garantie verder zou geldig worden en effectief zijn, mag de installatie volgens de regels van de kunst en de inwerkingstelling van het toestel uitsluitend door gekwalificeerd personeel worden uitgevoerd, dat in de voorziene gevallen aan de gebruiker een gelijkvormigheidsattest van de installatie en verklaring van goede werking van het toestel moet overhandigen.

Wij raden aan om de werkingstest van het toestel uit te voeren vooraleer de voltooiing met de desbetreffende afwerkingen (bekledingen, kleurafwerking van de wanden, enz.) te doen.

Installaties die niet overeenkomen met de geldende normen doen de garantie van het product vervallen, evenals oneigenlijk gebruik en het niet uitvoeren van het onderhoud zoals door de fabrikant voorzien.

De garantie is van kracht op voorwaarde dat de aanwijzingen en waarschuwingen worden nageleefd in de handleiding voor gebruik en onderhoud dat bij het toestel zit, zodat een zo correct mogelijk gebruik mogelijk is.

De vervanging van het hele toestel of de reparatie van een van zijn onderdelen zorgen niet voor verlenging van de garantie, die ongewijzigd blijft.

Met garantie wordt de gratis vervanging of reparatie bedoeld **van delen die als defect worden erkend als gevolg van fabricatiefouten**.

Om zich op de garantie te kunnen beroepen wanneer er zich een defect voordoet, moet de eigenaar het garantiecertificaat bewaren en dit samen met het aankoopbewijs aan de technische dienst voor assistentie voorleggen.

Alle slechte werkingen en/of schade aan het toestel die aan de volgende oorzaken te wijten zijn, zijn van deze garantie uitgesloten:

- Schade veroorzaakt door transport en/of verplaatsing.
- Alle delen die defect blijken door verwaarlozing of onachtzaamheid tijdens het gebruik, door foutief onderhoud, door een installatie die niet conform is met wat door de fabrikant is aangegeven (raadpleeg altijd de handleiding voor installatie en gebruik die bij het toestel zit).
- Foutieve dimensionering in verhouding tot het gebruik of defecten tijdens de installatie of het niet toepassen van de nodige

- maatregelen om een uitvoering volgens de regels van de kunst te verzekeren.
- Onjuiste oververhitting van het toestel, namelijk door gebruik van brandstoffen die niet conform zijn met het type en met de hoeveelheden aangegeven in de meegeleverde instructies.
- Andere schade veroorzaakt door foutieve interventies van de gebruiker wanneer die probeert om het oorspronkelijke defect zelf op te lossen.
- Verergering van de schade veroorzaakt door het toestel verder te gebruiken nadat het defect zich voordeed.
- Eventuele corrosie, aanslag of breuken veroorzaakt door zwerfstroom, condens, agressiviteit of zuurheid van het water, onjuist uitgevoerde aanslagwerende behandelingen, watertekort, bezinsel van modder of kalkaanslag.
- Inefficiëntie van de schoorstenen, rookgaskanalen of delen van de installatie waarvan het toestel afhangt.
- Schade toegebracht door het openbreken van het toestel, weersinvloeden, natuurrampen, vandalisme, elektrische schokken, brand, defecten aan de elektrische en/of hydraulische installatie.
- Wanneer de jaarlijkse reiniging van de kachel door een erkende technicus of door gekwalificeerd personeel niet wordt uitgevoerd, verliest u de garantie.

Bovendien is het volgende van deze garantie uitgesloten:

- Onderdelen onderhevig aan normale slijtage, zoals pakkingen, ruiten, bekledingen en roosters in gietijzer, gelakten verchromde of vergulde onderdelen, de handgrepen en elektrische kabels, lampen, verlichte controlelampjes, draaiknoppen en alle delen van de vuurhaard die weggenomen kunnen worden.
- De kleurwijzigingen van de gelakte delen en de delen van keramiek/serpentijn, alsook barstjes in de keramiek, omdat dit natuurlijke kenmerken van het materiaal en van het gebruik van het product zijn.
- Metselwerk.
- Onderdelen van de installatie (indien aanwezig) die niet door de fabrikant zijn geleverd.

Eventuele technische interventies op het toestel om voornoemde defecten en daaruit voortvloeiende schade weg te nemen, moeten bijgevolg met de technische dienst voor assistentie worden overeengekomen. Deze dienst behoudt zich het recht voor om de betreffende opdracht al of niet te aanvaarden en de opdracht wordt in ieder geval niet in garantie uitgevoerd, maar wel als technische assistentie geleverd onder eventuele specifiek overeengekomen voorwaarden en volgens de tarieven die van kracht zijn voor de uit te voeren werken.

Bovendien worden de kosten nodig om foutieve technische interventies uitgevoerd door de gebruiker te corrigeren, om forceringen te herstellen of alle andere schadelijke factoren die niet te herleiden zijn tot oorspronkelijke defecten, ten laste van de gebruiker zijn.

Met uitzondering van de beperkingen die door de wetten of reglementeringen worden opgelegd, blijft verder iedere garantie uitgesloten voor atmosferische en akoestische vervuiling.

Het bedrijf kan niet aansprakelijk gesteld worden voor eventuele schade die, rechtstreeks of onrechtstreeks, te wijten is aan personen, dieren of voorwerpen als gevolg van het niet respecteren van alle voorschriften die aangegeuid worden in deze handleiding, en vooral diegene betreffende de installatie, het gebruik en het onderhoud van het toestel.

EXCLUSIEF VOOR BENELUX

Indien uw kachel is geïnstalleerd in de Benelux is het sterk aangeraden om hem te registreren op de website http://www.fero.be/nl_BE/product-registration.

Op deze manier zal u kunnen gebruik maken van een uitzonderlijke en efficiënte garantie en dienst naverkoop en bovendien zal u op de hoogte worden gehouden van eventuele evoluties wat betreft uw apparaat.

U vindt de details wat betreft de registratie op de website. Deze registratie dient plaats te vinden binnen de 6 weken na de aankoop.

5 RESERVEONDERDELEN

Voor iedere reparatie of fijnafstelling die nodig mochten zijn, dient u zich te wenden tot de concessionaris die de verkoop verricht heeft, of tot de technische assistentiedienst bij u in de buurt, onder vermelding van:

- Model van het apparaat
- Serienummer
- Type ongemak

Gebruik alleen originele reserveonderdelen die u altijd bij onze assistentiecentra vindt.

6 VERWIJDERING VAN MATERIALEN

6.1 AANWIJZINGEN VOOR EEN CORRECTE VERWIJDERING VAN HET PRODUCT

De afbraak en het verwijderen van het product is uitsluitend ten laste van en op verantwoordelijkheid van de eigenaar, die moet handelen in naleving van de geldende wetten in zijn land inzake veiligheid en milieubehoud.

Aan het einde van de nuttige levensduur mag het product niet samen met het gewone huishoudafval worden verwerkt.

Het moet naar een speciaal centrum voor gescheiden afvalinzameling van de gemeente worden gebracht, of naar een verkooppunt dat deze service verschaft.

Het gedifferentieerd verwijderen van het product voorkomt mogelijke negatieve gevolgen voor het milieu en de gezondheid die door een ongeschikte verwijdering ontstaan en zorgt ervoor dat de materialen waaruit het apparaat bestaat teruggewonnen kunnen worden om een aanmerkelijke besparing van energie en grondstoffen te verkrijgen.

In de onderstaande tabel en in de bijbehorende explosietekening met verwijzingen worden de belangrijkste componenten aangegeven die in het apparaat aanwezig zijn met aanwijzingen voor een correcte scheiding en verwijdering aan het einde van hun levensduur.

Dit geldt met name voor de elektrische en elektronische componenten. Deze componenten dienen gescheiden te worden afgevoerd naar de erkende afvalverwerkingscentra, overeenkomstig de bepalingen van de AEEA-richtlijn 2012/19/EU en de nationale omzettingen daarvan.

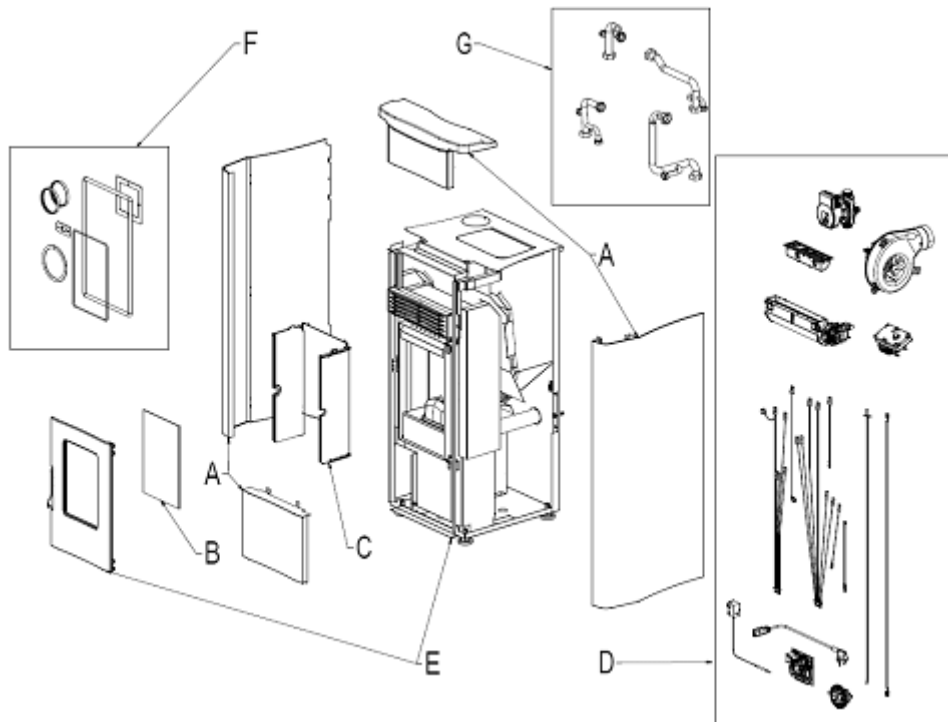

Fig. 1 - Geëxplodeerde tekening

LEGENDA	WAAR TE VERWIJDEREN?	MATERIALEN
A. EXTERNE BEKLEDING	Indien aanwezig, gescheiden afvoeren volgens het materiaal waaruit het bestaat:	Metaal
		Glas
		Tegels of keramiek
		Steen
B. RUITEN DEUREN	Indien aanwezig, gescheiden afvoeren volgens het materiaal waaruit het bestaat:	Keramisch glas (vuurdeur): weggoeien in het inert- of restafval
		Getemperd glas (ovendeur): weggoeien in het glas
C. INTERNE BEKLEDING	Indien aanwezig, gescheiden afvoeren volgens het materiaal waaruit het bestaat:	Metaal
		Vuurvast materialen
		Isolatiepanelen
		Vermiculiet
		Isolatiemateriaal, vermiculiet en vuurvast materiaal dat in aanraking is geweest met de vlam of uitlaatgassen (weggoeien in het restafval)

LEGENDA	WAAR TE VERWIJDEREN?	MATERIALEN
D. ELEKTRISCHE EN ELEKTRONISCHE COMPONENTEN	Gescheiden afvoeren naar de erkende centra, zoals voorgeschreven in de AEEA-richtlijn 2012/19/EU en de nationale omzettingen daarvan.	Kabels, motoren, ventilatoren, pompen, display, sensoren, ontstekingsbougie, elektronische kaarten, batterijen.
E. METALEN STRUCTUUR	Gescheiden afvoeren bij het metaal	-
F. NIET-RECYCLEBARE COMPONENTEN	Weggoeien in het restafval	Bijv.: Pakkingen, leidingen in rubber, silicone of vezel, kunststoffen
G. HYDRAULISCHE COMPONENTEN	Leidingen, koppelingen, expansievat, kleppen. Indien aanwezig, gescheiden afvoeren volgens het materiaal waaruit het bestaat:	Koper
		Messing
		Staal
		Overige materialen

6.2 INFORMATIE VOOR HET BEHEER VAN AFGEDANKTE ELEKTRISCHE EN ELEKTRONISCHE APPARATUUR DIE BATTERIJEN EN ACCU'S BEVAT

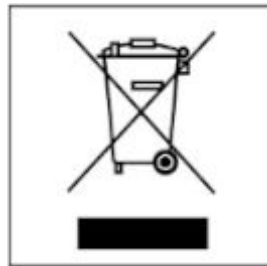

Fig. 2 - Afvalverwijdering

Dit symbool, dat op het product, op batterijen, op accu's, op de verpakking of in de documentatie ervan staat, geeft aan dat het product en de batterijen of accu's aan het einde van de gebruiksduur niet samen met het huishoudelijke afval mogen worden ingezameld of verwijderd.

Een onjuist beheer van afgedankte elektrische en elektronische apparatuur, batterijen of accu's kan leiden tot het vrijkomen van gevaarlijke stoffen in de producten. Om schade aan het milieu of aan de gezondheid te voorkomen, wordt de gebruiker aangemoedigd om deze apparatuur en/of de meegeleverde batterijen of accu's van andere soorten afval te scheiden en af te leveren aan de gemeentelijke ophaaldienst. Het is mogelijk om de distributeur te vragen om de afvalinzameling van elektrische en elektronische apparatuur uit te voeren volgens de voorwaarden en de voorschriften die zijn vastgelegd in de nationale bepalingen ter uitvoering van Richtlijn 2012/19/EU.

De gescheiden inzameling en correcte behandeling van elektrische en elektronische apparatuur, batterijen en accu's bevorderen het behoud van natuurlijke hulpbronnen, respect voor het milieu en zorgen voor de bescherming van de gezondheid.





Voor meer informatie over de inzameling van afgedankte elektrische en elektronische apparatuur, batterijen en accu's is het noodzakelijk om contact op te nemen met de gemeenten of de bevoegde overheidsinstanties.

6.3 AANWIJZINGEN VOOR DE VERWIJDERING VAN DE VERPAKKING

Het materiaal van de verpakking van het apparaat moet op correcte wijze worden behandeld, teneinde de inzameling, het hergebruik, de herwinning en de recycling ervan waar dit mogelijk is te bevorderen.

In de onderstaande tabel vindt u de lijst van de mogelijke componenten waaruit de verpakking is samengesteld en de bijbehorende aanwijzingen voor een correcte verwijdering.

BESCHRIJVING	CODERING MATERIAAL	SYMBOOL	AANWIJZINGEN VOOR DE INZAMELING
- HOUTEN LAADBORD - HOUTEN KIST - HOUTEN PALLET	HOUT FOR 50		GESCEIDEN inzameling HOUT Vraag na bij de bevoegde instantie hoe deze verpakking aan te leveren bij het milieustation
- KARTONNEN DOOS - KARTONNEN HOEKSTUK - KARTONVEL	GOLFKARTON PAP 20		GESCEIDEN inzameling PAPIER Verifieer de bepalingen van de bevoegde instantie

BESCHRIJVING	CODERING MATERIAAL	SYMBOOL	AANWIJZINGEN VOOR DE INZAMELING
- ZAK APPARAAT - ZAK ACCESSOIRES - PLURIBALL - BESCHERMFOLIE - LABELS	POLYETHYLEEN LD PE 04		GESCHEIDEN inzameling PLASTIC Verifieer de bepalingen van de bevoegde instantie
- POLYSTYREEN - CHIPS	POLYSTYREEN PS 6		GESCHEIDEN inzameling PLASTIC Verifieer de bepalingen van de bevoegde instantie
- OMSNOERINGSBAND - PLAKBAND	POLYPROPEEN PP 5		GESCHEIDEN inzameling PLASTIC Verifieer de bepalingen van de bevoegde instantie.
- SCHROEVEN - NIETEN VOOR OMSNOERINGSBAND - BEVESTIGINGSBEUGEL	IJZER FE 40		GESCHEIDEN inzameling METAAL Vraag na bij de bevoegde instantie hoe deze verpakking aan te leveren bij het milieustation

7 WIFI - BLUETOOTH AANSLUITING

7.1 EASY CONNECT PLUS



Procedure alleen geldig voor de modellen met wifi-technologie EASY CONNECT PLUS.

Categories	Items	Specifications
Wi-Fi	Protocols	802.11 b/g/n (802.11n up to 150 Mbps) A-MPDU and A-MSDU aggregation and 0.4 μ s guard interval support
	Frequency range	2412 ~ 2484 MHz
Bluetooth	Protocols	Bluetooth v4.2 BR/EDR and BLE specification
	Radio	NZIF receiver with -97 dBm sensitivity
		Class-1, class-2 and class-3 transmitter
Audio	AFH CVSD and SBC	



Fig. 3 - Module EASY CONNECT PLUS





Fig. 4 - Display EASY CONNECT PLUS



Fig. 5 - App EASY CONNECT PLUS

De documentatie voor de aansluiting van de wifi en het gebruik van de app is online beschikbaar op de volgende adressen:

	https://www.cadelsrl.com/download-wi-fi/
	http://www.free-point.it/it/downloads/
	https://www.pegasoheating.com/it/documenti/

7.2 NAVEL STAND ALONE (OPTIONAL)



Procedure alleen geldig voor de modellen met wifi-technologie EASY CONNECT PLUS.



LET OP! De installatie mag **UITSLUITEND** door gespecialiseerd personeel worden uitgevoerd. De fabrikant wijst iedere verantwoordelijkheid af in geval van schade aan voorwerpen of personen of in geval het systeem niet werkt.

De wifi-module gebruikt het eigen wifi-net bij u thuis. Controleer of er voldoende dekking is op de plaats waar de module wordt geïnstalleerd.



N.B.: voor de kachels met display met 3 toetsen kan de programmering van de chronothermostaat niet geconfigureerd worden via de app.

Categories	Items	Specifications
Wi-Fi	Protocols	802.11 b/g/n (802.11n up to 150 Mbps) A-MPDU and A-MSDU aggregation and 0.4 μ s guard interval support
	Frequency range	2412 ~ 2484 MHz
Bluetooth	Protocols	Bluetooth v4.2 BR/EDR and BLE specification
	Radio	NZIF receiver with -97 dBm sensitivity Class-1, class-2 and class-3 transmitter AFH
	Audio	CVSD and SBC





Fig. 6 - Module NAVEL STAND ALONE



Fig. 7 - App EASY CONNECT PLUS

De documentatie voor de aansluiting van de wifi en het gebruik van de app is online beschikbaar op de volgende adressen:

	https://www.cadelsrl.com/download-wi-fi/
	http://www.free-point.it/it/downloads/
	https://www.pegasoheating.com/it/documenti/

8 GEBRUIK

8.1 INLEIDING

Voor het beste rendement met het laagste verbruik moeten onderstaande aanwijzingen opgevolgd worden.

- De inschakeling van de pellets vindt heel gemakkelijk plaats als de installatie correct is en het rookkanaal efficiënt werkt.
- **Schakel de kachel** gedurende minstens 2 uur in op **Vermogen 5**, om het materiaal waaruit de ketel en de vuurhaard bestaat in staat te stellen zich aan te passen aan de interne elastische krachten die uitgeoefend worden. Na de 2 uur zullen de verfguren en rook verdwijnen.
- Door gebruik van de kachel kan de lak vanbinnen in de verbrandingskamer veranderingen ondergaan. Dit fenomeen kan aan verschillende oorzaken worden toegeschreven: overmatige oververhitting van de kachel, chemische stoffen die in minderwaardige pellets aanwezig zijn, slechte trek van de schoorsteen, enz. Bijgevolg kan de hechting van de lak in de verbrandingskamer niet worden gegarandeerd.



De vetresten van de fabricage en de lakken kunnen tijdens de eerste uren werking geuren en rook verspreiden: er wordt geadviseerd het vertrek te luchten omdat deze geuren en rook schadelijk voor mens en dier kunnen zijn.



De programmeringswaarden van 1 tot 5 zijn van tevoren door de fabrikant ingesteld en kunnen alleen door een geautoriseerd technicus veranderd worden.



Het product is onderhevig aan uitzetting en samentrekking tijdens de fasen van ontsteking en afkoeling, en daarom kan men lichte kraakgeluidjes horen. Dit verschijnsel is volkomen normaal omdat de structuur gemaakt is van gelaagd staal en dient niet als een defect gezien te worden.

8.2 DISPLAY BEDIENINGSPANEEL

Onderdelen van het menu.

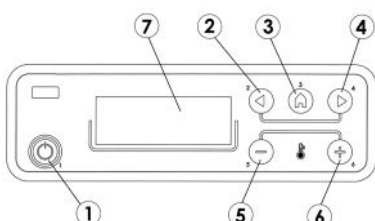

Fig. 8 - Bedieningspaneel

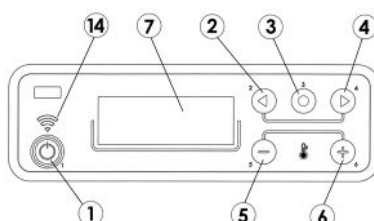

Fig. 9 - Bedieningspaneel (wi-fi)

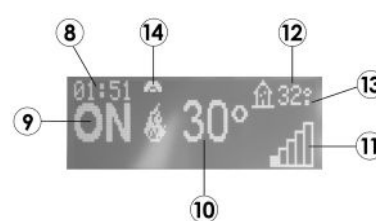

Fig. 10 - Display

LEGENDA Fig. 8|Fig. 9|Fig. 10

- | | |
|---|---|
| 1 | Inschakeling/uitschakeling ketel (ESC) |
| 2 | Afnemend langslopen van het programmeermenu |

LEGENDA	Fig. 8 Fig. 9 Fig. 10
3	<i>Menu</i>
4	<i>Toenemend langslopen van het programmeermenu</i>
5	<i>Verlaagt temperatuurset / programmeringsfuncties</i>
6	<i>Verhoogt temperatuurset / programmeringsfuncties</i>
7	<i>Display</i>
8	<i>Uur</i>
9	<i>Staat</i>
10	<i>Temperatuur ingesteld door de gebruiker</i>
11	<i>Momenteel vermogen</i>
12	<i>Kamertemperatuur</i>
13	<i>Indien "!" aanwezig is = 0.5 °C (29.° = 29.5°)</i>
14	<i>Wi-Fi-verbinding (optioneel - zie speciale handleiding)</i>

8.3 HOOFDMENU

Dit menu is toegankelijk door op toets 3 (menu) te drukken. Men verkrijgt toegang tot de volgende items:

- Datum/Uur
- Timer
- Sleep (alleen met ingeschakelde kachel)
- Selectie
- Info

Instelling datum en tijd.

Handel als volgt voor het instellen van de datum en de tijd:

- Druk op de toets "menu".
- Selecteer "Datum/Uur".
- Bevestig dit door op "menu" te drukken
- Loop het met de pijlen langs en selecteer een voor een de te wijzigen variabelen: Dag, Uren, Min, Dag num., Maand, Jaar.
- Selecteer "menu" om te bevestigen.
- Wijzig met de toetsen + -.
- Druk tenslotte op "menu" om te bevestigen en op "esc" om te verlaten.

Instelling Timer (zie het betreffende hoofdstuk)

Instelling Sleep (zie het betreffende hoofdstuk)

8.4 MENU SELECTIE

Het menu SELECTIE stelt u in staat om in te grijpen op de werkwijzen van de kachel:

- a - Taal
- b - Reiniging (alleen weergegeven bij uitgeschakelde kachel)
- c - Lading Worm (alleen weergegeven bij uitgeschakelde kachel)
- d - Geluidstoon
- e - Ext. Thermostaat (activering)
- f - Auto-Eco (activering)
- g - Uitschakeltijd (default 5 minuten)
- x - Easy Set
- h - Pellet Recept
- i - Rpm Rookgasvent.
- j - Test Bestanddeel (alleen weergegeven bij uitgeschakelde kachel)
- k - Functie Schoorsteenveger (alleen activeerbaar bij ingeschakelde kachel, voor de controle van de emissies in het veld)
- l - Tech. Menu

a - Taal

Handel als volgt om de taal te selecteren:

- Druk op de toets "menu".
- Loop het met de pijlen langs en selecteer "Selectie"
- Druk op "menu" om te bevestigen.

- Loop het met de pijlen langs en selecteer "Taal".
- Druk op "menu" om te bevestigen.
- Selecteer met de toetsen + - de betreffende taal (IT/EN/DE/FR/ES/NL/PL/DA/SL)
- Druk op "menu" om te bevestigen en op "esc" om te verlaten.

b - Reiniging

Handel als volgt om "Reiniging" te selecteren (alleen met uitgeschakelde kachel):

- Druk op de toets "menu".
- Loop het met de pijlen langs en selecteer "Selectie"
- Druk op "menu" om te bevestigen.
- Loop het met de pijlen langs en selecteer "Reiniging".
- Druk op "menu" om te bevestigen.
- Selecteer "On" met de toetsen + -.
- Druk op "menu" om te bevestigen en op "esc" om te verlaten.

c - Lading Worm

Handel als volgt om "Lading Worm" te selecteren (alleen met uitgeschakelde kachel):

- Druk op de toets "menu".
- Loop het met de pijlen langs en selecteer "Selectie"
- Druk op "menu" om te bevestigen.
- Loop het met de pijlen langs en selecteer "Lading Worm".
- Druk op "menu" om te bevestigen.
- Selecteer "Geactiveerd" met de toetsen + -.
- Druk op "menu" om te bevestigen en op "esc" om te verlaten.

d - Geluidstoon

Deze functie is als default uitgeschakeld, handel dus als volgt om hem in te schakelen:

- Druk op de toets "menu".
- Loop het met de pijlen langs en selecteer "Selectie"
- Druk op "menu" om te bevestigen.
- Loop het met de pijlen langs en selecteer "Geluidstoon".
- Druk op "menu" om te bevestigen.
- Selecteer "On" met de toetsen + -.
- Druk op "menu" om te bevestigen en op "esc" om te verlaten.

e - Ext.Thermostaat (zie het betreffende hoofdstuk)

f - Auto-Eco

Handel als volgt om de functie Auto-Eco te selecteren:

- Druk op de toets "menu".
- Loop het met de pijlen langs en selecteer "Selectie"
- Druk op "menu" om te bevestigen.
- Loop het met de pijlen langs en selecteer "Auto-Eco".
- Druk op "menu" om te bevestigen.
- Selecteer "On" met de toetsen + -.
- Druk op "menu" om te bevestigen en op "esc" om te verlaten.

g - Uitschakeltijd

Handel als volgt om de functie "Uitschakeltijd" te selecteren:

- Druk op de toets "menu".
- Loop het met de pijlen langs en selecteer "Selectie"
- Druk op "menu" om te bevestigen.
- Loop het met de pijlen langs en selecteer "Uitschakeltijd".
- Druk op "menu" om te bevestigen.
- Voer de minuten in met de toetsen + -.
- Druk op "menu" om te bevestigen en op "esc" om te verlaten.

x - Easy Set

Handel als volgt om de functie "Easy Set" te selecteren:

- Druk op de toets "menu".
- Loop het met de pijlen langs en selecteer "Selectie"
- Druk op "menu" om te bevestigen.
- Loop het met de pijlen langs en selecteer "Easy Set".
- Druk op "menu" om te bevestigen.
- Selecteer met de toetsen + - de betreffende Easy Set (SET1 - SET2 - SET3 - SET4)
- Druk op "menu" om te bevestigen en op "esc" om te verlaten.

h - Pellet Recept

Handel als volgt om het recept te wijzigen:

- Druk op de toets "menu".
- Loop het met de pijlen langs en selecteer "Selectie"
- Druk op "menu" om te bevestigen.
- Loop het met de pijlen langs en selecteer "Pellet Recept".
- Druk op "menu" om te bevestigen.
- Wijzig het % met de toetsen + -.
- Druk op "menu" om te bevestigen en op "esc" om te verlaten.

i - Rpm Rookgasvent.

Handel als volgt om de parameter te wijzigen:

- Druk op de toets "menu".
- Loop het met de pijlen langs en selecteer "Selectie"
- Druk op "menu" om te bevestigen.
- Loop het met de pijlen langs en selecteer "Rpm Rookgasvent."
- Druk op "menu" om te bevestigen.
- Wijzig het % met de toetsen + -.
- Druk op "menu" om te bevestigen en op "esc" om te verlaten.

j - Test Bestanddeel

Handel als volgt om de functie "Test Bestanddeel" te activeren (alleen met uitgeschakelde kachel):

- Druk op de toets "menu".
- Loop het met de pijlen langs en selecteer "Selectie"
- Druk op "menu" om te bevestigen.
- Loop het met de pijlen langs en selecteer "Test Bestanddeel".
- Druk op "menu" om te bevestigen.
- Selecteer de uit te voeren test met de toetsen + -.
- Druk op "menu" om te bevestigen en op "esc" om te verlaten.

k - Functie Schoorsteenveger

Handel als volgt om de functie "Schoorsteenveger" te activeren:

- Druk op de toets "menu".
- Loop het met de pijlen langs en selecteer "Selectie"
- Druk op "menu" om te bevestigen.
- Loop het met de pijlen langs en selecteer "Functie Schoorsteenveger".
- Druk op "menu" om te bevestigen.
- Selecteer "On" (default is Off) met de toetsen + -.
- Druk op "menu" om te bevestigen en op "esc" om te verlaten.

l - Tech. Menu

Om toegang tot het technisch menu te verkrijgen, dient u een assistentiecentrum te bellen omdat u een password nodig heeft om het binnen te gaan.

8.5 MENU INFO

- Product Type
- Firmware Version
- Software info

- Tot.aant. uren
- Opstart N.
- Rpm Rook
- T.Rookgassen
- Spanning Wisselaar
- Lading Worm
- Vlam

8.6 ONTSTEKING VAN DE KACHEL

Wij herinneren u eraan dat de eerste inschakeling door gekwalificeerd en geautoriseerd technisch personeel uitgevoerd moet worden, dat controleert of alles volgens de van kracht zijnde normen geïnstalleerd is en dat de werking controleert.

- Als in de verbrandingskamer boekjes, handleidingen enz..... aanwezig zijn, verwijder deze dan.
- Controleer of de deur goed gesloten is.
- Controleer of de stekker in het elektrische stopcontact gestoken is.
- Controleer voordat u de kachel inschakelt of de vuurpot schoon is.
- Om de kachel te starten de toets P1 enkele ogenblikken ingedrukt houden tot "ON" met een knipperende vlam op de zijkant verschijnt. De voorverwarming van de weerstand begint. Na enkele seconden begint de vijzel pellets te laden en vervolgt de verwarming van de weerstand. Wanneer de temperatuur voldoet (na ong. 5-8 minuten) wordt de inschakeling als voltooid beschouwd.
- Na de inschakelingsfase start de werkfase van de kachel en wordt het gekozen warmtevermogen, de kamertemperatuur en de **grote vlam** weergegeven (zie **Fig. 11**).
- Als de waarde van de kamertemperatuur de bepaalde limiet overschrijdt, ingesteld via het toetsenbord in temperatuurstelling, daalt het warmtevermogen tot op het minimum en wordt **kleine vlam** weergegeven (zie **Fig. 12**). Wanneer de kamertemperatuur weer onder de ingestelde temperatuur daalt, keert de kachel weer op het ingesteld vermogen.



Fig. 11 - Grote vlam



Fig. 12 - Kleine vlam

8.7 GEEN ONTSTEKING

Als de pellets niet ontstoken worden, wordt dit gesignaleerd door het alarm A01 "Geen Ontsteking".

Als de kamertemperatuur lager is dan 5°C, is het mogelijk dat de weerstand niet voldoende opwarmt om de pellets te kunnen ontsteken. Verwijder de onverbrande pellets uit de vuurpot en herhaal de inschakeling.

Teveel pellets in de vuurpot, of vochtige pellets, of een vuile vuurpot, maken het ontsteken moeilijk, veroorzaken witte, dichte rook die schadelijk voor de gezondheid is en kunnen explosies in de verbrandingskamer tot gevolg hebben. Men dient daarom tijdens de ontstekingsfase niet voor de kachel te blijven staan als witte, dichte rook waargenomen wordt.



Als de vlam na enkele maanden zwak is en/of oranje van kleur, of als het glas de neiging vertoont steeds erg zwart te worden, of de vuurpot de neiging vertoont een aanslag te vormen, reinig dan de kachel, reinig de rookleiding en reinig het rookkanaal.



LET OP!

Zorg ervoor dat de vuurpot geen pellets en as bevat die zich opgehoopt hebben omwille van een gebrekkige ontsteking. Als de vuurpot niet schoongemaakt wordt voor een reset, riskeert men andere mislukte ontstekingen en zelfs een explosie.

8.8 UITSCHAKELING (OP HET PANEEL: OFF MET KNIPPERENDE VLAM)

Wanneer de uitschakeltoets ingedrukt wordt, of een alarmsignalering aanwezig is, gaat de kachel de thermische uitschakelfase binnen waarbij de volgende fasen automatisch uitgevoerd worden:

- Het laden van de pellets wordt onderbroken.
- De kamerventilator blijft werken tot de vereiste temperatuur wordt bereikt.
- De rookgasventilator wordt op het maximum ingesteld en blijft op het maximum tot de vereiste temperatuur wordt bereikt,

plus 10 minuten voor de veiligheid. Als vervolgens de temperatuur van de rookgassen onder de inschakelingsdrempel is gedaald, zal hij definitief uitgaan, anders vervolgt de koelfase.

- Als de kachel regelmatig is uitgegaan.

8.9 GEEN ENERGIE

- Na een black-out van de elektrische energie van minder dan 10 seconden, keert de kachel terug naar het vermogen waarop hij ingesteld was.
- Na een black-out van de elektrische energie van meer dan 10 seconden, treedt de kachel de fase binnen. Na afloop van de koelfase gaat de kachel automatisch opnieuw van start met de diverse fasen.

8.10 MENU INSTELLINGEN

Handel als volgt om in te grijpen op het instellingenmenu:

- Druk op de toetsen + -
- Loop het met de pijlen < > langs en selecteer "Kamertemp.Inst" of "Snelheid Conv. Vent. 1" of "Snelheid Conv. Vent. 2" of "Comfort Mode" of "Vlam"
- Druk op "menu" om de gekozen optie binnen te gaan.
- Wijzig met de toetsen + -.
- Druk op "menu" om te bevestigen en op "esc" om te verlaten.

Kamertemp.Inst - met deze functie kan in de kamer waarin de kachel is geïnstalleerd de gewenste kamertemperatuur ingesteld worden van een minimum van 5°C tot een maximum van 35°C. Als deze temperatuur wordt bereikt, zal de kachel overgaan tot een minimum verbruik (vlam en ventilatorsnelheid warme lucht op het minimum). Als de temperatuur onder de ingestelde drempel daalt zal de kachel opnieuw de ingestelde temperatuur proberen te bereiken (zie **Fig. 13**).

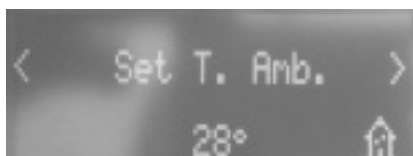

Fig. 13 - Display

NB: Het punt rechts van de kamertemperatuur op de display (rechtsboven) van het bedieningspaneel duidt de halve graad aan (bv. 23.° stemt overeen met 23.5°C).

Snelheid Conv. Vent.1 - met deze functie kan de snelheid van de kamerventilators gekozen worden van 1 tot 5 of A . A betenkt automatisch, de ventilatie volgt het vermogen, aanbevolen instelling (zie **Fig. 14**).

Snelheid Conv. Vent. 2 - (ALLEEN VOOR KACHELS MET KANALISERING) met deze functie kan de snelheid van de KANALISERINGSVENTILATORS gekozen worden van 1 tot 5 of A . A betenkt automatisch, de ventilatie volgt het vermogen, aanbevolen instelling (zie **Fig. 15**).

Snelheid Conv. Vent.3 - (ALLEEN VOOR KACHELS MET KANALISERING) met deze functie kan de snelheid van de KANALISERINGSVENTILATORS gekozen worden van 1 tot 5 of A . A betenkt automatisch, de ventilatie volgt het vermogen, aanbevolen instelling (zie).



Fig. 14 - Display

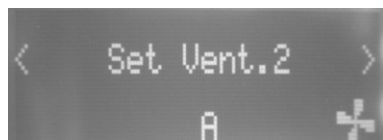

Fig. 15 - Display

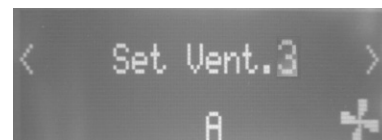

Fig. 16 - Display

Met de functie "1" of "2" of "3" of "4" of "5" wordt de ventilator verplicht altijd op het geselecteerde vermogen te draaien. (Voorbeeld: als "2" ingesteld wordt, zal de ventilator ook op vermogen 5 draaien alsof hij op vermogen "2" stond, enz...).



Als het vermogen op het maximum staat (vermogen 5) met de ventilatoren op het minimum (vermogen 1), kan oververhitting van de kachel ontstaan en het alarm "WARMTE VEILIGHE" in werking treden.

Comfort Mode - In uitvoeringen met lucht kan deze niet worden uitgeschakeld. Op stand 1 zijn de ventilators uit.

In uitvoeringen met kanaliseringen kunnen met de comfort mode alle ventilatoren automatisch worden in- of uitgeschakeld op stand 1.

Indien ingesteld op automatisch (A), is de comfort mode standaard actief en worden niet alleen de omgevingsventilator maar ook de kanaalventilatoren uitgeschakeld. Om ze opnieuw in te schakelen, zet u ze gewoon op een andere stand dan automatisch, bv. 1,2,3,4,5.

Vlam - met deze functie kan het vermogen van de vlam ingesteld worden van 1 tot 5. De vermogenniveaus stemmen overeen met een verschillend verbruik van de brandstof. Dor 5 in te stellen zal de kamer op kortere tijd opgewarmd worden. Door 1 in te stellen blijft de temperatuur in de kamer een langere tijd constant. De set vlam wordt automatisch op het minimum ingesteld wanneer de ingestelde temperatuur is bereikt.

Als enkel een streepje wordt weergegeven, is de kachel in het vermogen vlam 1.

Als 5 streepjes verschijnen, is de kachel in vlamvermogen 5.

Als de streepjes knipperen is echter een automatische reiniging in uitvoering.

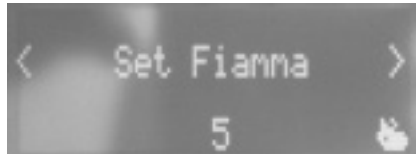

Fig. 17 - Display



Fig. 18 - Vermogenniveaus

8.11 GEPROGRAMMEERDE MODUS (TIMER) - HOOFDMENU



De instelling van de huidige dag en tijd is fundamenteel voor de correcte werking van de timer.

Er kunnen zes TIMER-programma's ingesteld worden en de gebruiker kan voor ieder het tijdstip van inschakeling en van uitschakeling selecteren alsmede de dagen van de week waarop hij actief moet zijn.

Wanneer een of meer programma's actief zijn, toont het paneel afwisselend de status van de kachel en TIMER "n" waar "n" het nummer is dat op de geactiveerde timerprogramma's betrekking heeft, die met een streepje van elkaar gescheiden worden.

Voorbeeld:

- TIMER 1 Timerprogramma 1 actief.
- TIMER 1-4 Timerprogramma 1 en 4 actief.
- TIMER 1-2-3-4-5-6 Alle timerprogramma's actief.

VOORBEELD VAN PROGRAMMERING

Met in- of uitgeschakelde kachel:

- ga het MENU binnen,
- begeef u met de pijlen <> naar het item TIMER,
- druk op de toets "Menu"
- het systeem stelt "P1" voor (druk op de toetsen <> voor de volgende timers P2, P3, P4, P5, P6)
- druk voor het activeren van "P1" op de toets "Menu"
- druk op + - en selecteer "ON"
- bevestig met de de toets "Menu"

Nu zal als vertrektijd 00:00 getoond worden. regel met de toets + - de vertrektijd en druk op de toets "menu" om te bevestigen.

De volgende stap toont als tijdstip van uitschakeling een tijd die 10 minuten verder ligt dan de tijd die voor de inschakeling ingesteld is: druk op de toets +, stel de tijd van uitschakeling in en bevestig met de toets "menu".

Vervolgens zullen de dagen van de week getoond worden waarop u de net ingestelde timer al dan niet wilt activeren. Accentueer met de toets - of + met een witte ondergrond de dag waarop u de timer wilt activeren en bevestig met de toets "menu". Als geen enkele dag van de week als actief bevestigd wordt, zal het timerprogramma niet actief blijken te zijn op het statusscherm.

Ga verder met de programmering van de daarop volgende dagen of druk op "ESC" om te verlaten. Herhaal de procedure om de andere timers te programmeren.

8.12 VOORBEELDEN VAN PROGRAMMERING:

P1			P2		
on	off	day	on	off	day
08:00	12:00	mon	11:00	14:00	mon
Kachel ingeschakeld van 08:00 tot 14:00					
on	off	day	on	off	day
08:00	11:00	mon	11:00	14:00	mon
Kachel ingeschakeld van 08:00 tot 14:00					
on	off	day	on	off	day
17:00	24:00	mon	00:00	06:00	tue
Kachel ingeschakeld van maandag 17:00 tot dinsdag 06:00					

8.13 OPMERKINGEN VOOR DE WERKING VAN DE TIMER

- Het vertrek van de timer vindt altijd plaats met de laatst ingestelde temperatuur en ventilatie (of met de default-instellingen van 20°C en V3 indien deze nooit zijn gewijzigd).
- Het is mogelijk de tijd van uitschakeling in te stellen vanaf "tijd van inschakeling + 10 minuten" tot 23:50. Als 24:00 ingesteld wordt als tijd van uitschakeling, zal de kachel niet uitgaan (gebruik deze tijd van uitschakeling bijvoorbeeld alleen wanneer de volgende dag een programma aanwezig is dat verdergaat vanaf 00:00).
- Als de tijd van uitschakeling nog niet bewaard is, wordt het tijdstip van inschakeling op + 10 minuten gezet.
- Een timerprogramma schakelt de kachel om 24:00 van een dag uit en een ander programma schakelt hem op 00:00 van de dag daarop in. de kachel blijft ingeschakeld.
- Een programma stelt een inschakeling en een uitschakeling voor op tijden die in een ander timerprogramma liggen: als de kachel al ingeschakeld is, zal de start geen enkel effect hebben, terwijl OFF de kachel zal uitschakelen.
- Wanneer u in de status van ingeschakelde kachel en actieve timer op de toets OFF drukt, zal de kachel worden uitgeschakeld en zal automatisch opnieuw ingeschakeld worden op het volgende tijdstip dat door de timer voorzien wordt.
- Wanneer u in de status van uitgeschakelde kachel en actieve timer op de toets ON drukt, wordt de kachel ingeschakeld en zal worden uitgeschakeld op het door de actieve timer voorziene tijdstip.

8.14 WERKWIJZE AUTO ECO (ZIE PUNTEN F-G MENU SELECTIE A PAG. 14)

Zie voor de activering van de werkwijze "Auto-Eco" en de instelling van de tijd, **MENU SELECTIE a pag. 14**.

De mogelijkheid om "Uitschakeltijd" in te stellen, komt voort uit de noodzaak om een correcte werking in de vele verschillende verrekken te verkrijgen waarin de kachel geïnstalleerd kan worden en om het continu in- en uitschakelen van de kachel te vermijden wanneer de omgevingstemperatuur vaak verandert (luchtstromen, slecht geïsoleerde ruimtes, enz.).

De uitschakelingsprocedure in ECO wordt automatisch geactiveerd wanneer het vermogen eisende apparaat is voldaan (kamer-sonde +1°C of externe thermostaat met open contact, zie **Fig. 19**). De tijdafname "Uitschakeltijd" begint (fabrieksinstelling 5 minuten, zie **Fig. 20**, wijzigbaar in het menu "Instellingen"). Tijdens deze fase worden op het paneel afwisselend ON met kleine vlam en Chrono weergegeven (indien actief) - Eco actief.



Fig. 19 - Eco actief 1



Fig. 20 - Eco actief 2



Fig. 21 - Eco actief 3

Bovenaan de display worden de minuten weergegeven die de aftelprocedure van Eco Stop aanduiden. De vlam volgt P1 tot de geprogrammeerde tijd "Uitschakeltijd" is verlopen en als de voorwaarden aanwezig zijn start de uitschakelingsfase. De telling voor de uitschakeling in ECO wordt gereset wanneer een van de apparaten opnieuw vermogen vereist.

Op het ogenblik dat de uitschakeling begint, verschijnt op het paneel: Off - Eco Actief - kleine vlam knipperend (zie **Fig. 21**).

Als de toestand "kachel uit" wordt bereikt, verschijnt op het paneel OFF_ECO Actief met het symbool van de uitgeschakelde vlam. Voor een nieuwe inschakeling in ECO moeten de volgende voorwaarden voldaan worden:

- Kamersonde -1°C of externe thermostaat met gesloten contact (minstens 20" om valse oproepen te vermijden).
- 5 minuten na het begin van de uitschakeling.

8.15 SLEEP-FUNCTIE (HOOFDMENU)

De Sleep wordt alleen met ingeschakelde kachel geactiveerd en stelt u in staat snel een tijdstip in te stellen waarop het product uitgeschakeld moet worden.

Handel als volgt om Sleep in te stellen:

- Ga het MENU binnen
- Begeef u met de pijlen <> naar het item SLEEP
- Druk op Menu
- Selecteer met de toetsen + - het gewenste tijdstip van uitschakeling.

Het paneel toont een tijdstip van uitschakeling dat 10 minuten later is dan de huidige tijd, instelbaar met toets 4 tot de volgende dag (u kunt de uitschakeling dus verlaten tot maximaal 23 uur en 50 minuten).



Fig. 22 - Sleep

Als de SLEEP-functie actief is met actieve TIMER, dan heeft de eerste voorrang zodat de kachel niet uitgeschakeld wordt op het door de timer voorziene tijdstip maar op het tijdstip dat door sleep vastgesteld is, ook al is dit later dan de uitschakeling die door de timer beoogd wordt.

8.16 FUNCTIE EASY SET (ZIE PUNTEN X MENU SELECTIE A PAG. 14)

De juiste werking van een kachel is hoofdzakelijk afhankelijk van het rookkanaal waarop hij is aangesloten. Eenmaal aangesloten is het evenzo belangrijk een juiste afstelling van de verbrandingsparameters uit te voeren.

Met functie Easy Set kunt u op een hele eenvoudige manier de verbranding afstellen, wanneer u merkt dat de kachel moeite heeft met het op een juiste wijze verbranden van de brandstof.

In het menu "Instellingen", zijn onder Easy Set 4 configuraties aanwezig: SET1-SET2-SET3-SET4. Selecteer de SET op basis van het type installatie.

Opgelet, alvorens de programmering van de kachel te wijzigen :

- Het wordt geadviseerd de fabrieksinstellingen onder toezicht van een geautoriseerde technicus te wijzigen.
- Zorg er vóór de installatie voor dat het rookkanaal geïnstalleerd en gecertificeerd is door deskundig personeel overeenkomstig de geldende wetten.

Voorbeelden "Easy Set"-configuratie beschikbaar met betrekking tot sommige typische referentie-installaties:

SET 0 : Standaard parameters

SET 1 : Verticale afvoer

SET 2 : Concentrische verticale afvoer (wordt hoofdzakelijk gebruikt in Frankrijk)

SET 3 : Concentrische horizontale afvoer op de muur (wordt uitsluitend gebruikt en toegestaan in Frankrijk)

SET 4 : Aansluiting rookgassen met horizontaal traject

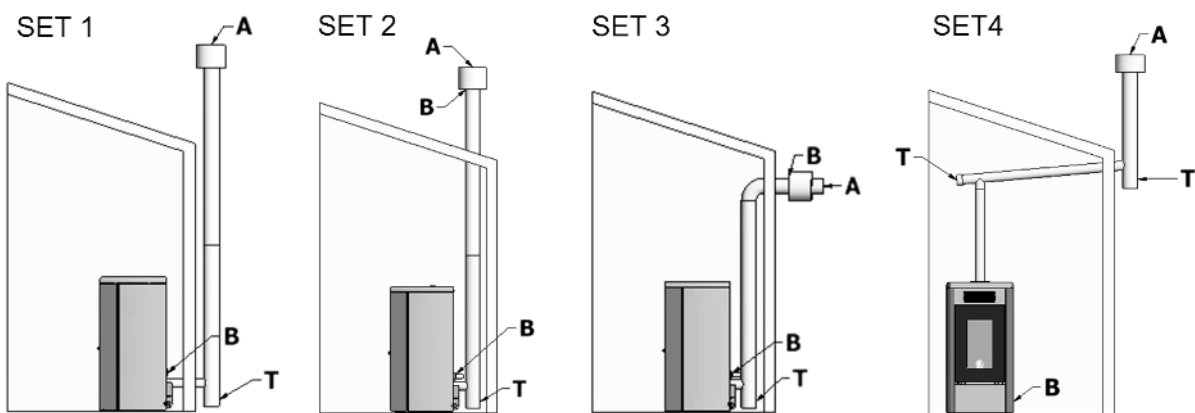

Fig. 23 - Voorbeelden Set

LEGENDA	Fig. 23
A	Rookuitgang
B	Ingang verbrandingslucht
T	Inspectiedop

8.17 PELLETRECEPT (ZIE PUNTEN H MENU SELECTIE A PAG. 14)



Wijzigingen uit te voeren met ondersteuning van de geautoriseerde technicus.



Wordt alleen geactiveerd als de functie Easy Set is uitgeschakeld, "SET: 0" !

Deze functie dient ervoor de kachel aan te passen aan de gebruikte pellets. Omdat inderdaad zeer veel soorten pellets in de handel verkrijgbaar zijn, is de werking van de kachel sterk afhankelijk van de hogere of lagere kwaliteit van de brandstof. Als de pellets de neiging vertonen om een verstopping in de vuurpot te veroorzaken wegens een teveel aan brandstof, of indien de vlam altijd hoog blijkt te staan, ook bij de lage vermogens, en vice versa als de vlam laag is, is het mogelijk de pellettoevoer in de vuurpot te verlagen/verhogen.

De beschikbare waarden zijn:

- 30 = Afname van 30% t.o.v. de fabrieksinstelling.
- 25 = Afname van 25% t.o.v. de fabrieksinstelling.
- 20 = Afname van 20% t.o.v. de fabrieksinstelling.
- 15 = Afname van 15% t.o.v. de fabrieksinstelling.
- 10 = Afname van 10% t.o.v. de fabrieksinstelling.
- 5 = Afname van 5% t.o.v. de fabrieksinstelling.
- 0 = Geen wijziging.
- +5 = Toename van 5% t.o.v. de fabrieksinstelling.
- +10 = Toename van 10% t.o.v. de fabrieksinstelling.
- +15 = Toename van 15% t.o.v. de fabrieksinstelling.

8.18 WIJZIGING TPM ROOKGASSEN (ZIE PUNTEN I MENU SELECTIE A PAG. 14)



Wijzigingen uit te voeren met ondersteuning van de geautoriseerde technicus.



Wordt alleen geactiveerd als de functie Easy Set is uitgeschakeld, "SET: 0" !

Als de installatie problemen heeft met de afvoer van de rookgassen (geen trek, of zelfs geen druk in de leiding) kan de afvoersnelheid van de rookgassen en de as versneld worden. Met deze wijziging kunnen ook alle mogelijke verstoppingsproblemen door pellets in de vuurpot, en het vormen van aanslag op de bodem van de vuurpot zelf, die ontstaan door een slechte verbranding, of omdat er veel as ontstaat, op optimale wijze verholpen worden. De beschikbare waarden gaan van -27% tot +27% met wijzigingen van 10 punten per keer. De negatieve wijziging kan dienen als de vlam te laag is.

8.19 FUNCTIE SCHOORSTEENVEGER (ALLEEN VOOR MET ONDERHOUD BELASTE WERKNEMERS) - ZIE PUNTEN K MENU SELECTIE A PAG. 14

Deze functie kan alleen met ingeschakelde kachel geactiveerd worden en bij afgifte van vermogen en werkkracht op verwarming met de parameters P5, met ventilator (indien aanwezig) op V5. De eventuele percentuele correcties van lading/ventilatie rookgassen moeten in overweging genomen worden. De duur van deze status is 20 minuten en het paneel toont de countdown. De technicus kan deze fase op ieder moment onderbreken door snel op de toets on/off te drukken.

9 BRANDSTOF

9.1 BRANDSTOF

- Gebruik pellets van kwaliteit omdat dit aanzienlijk van invloed is op het warmtevermogen en op het asresidu.
- Het gebruik van ongeschikte pellets veroorzaakt een slechte verbranding, veelvuldige verstoppingen van de vuurpot, verstoppingen van de afvoerpijp, een verhoging van het verbruik, een verlaging van de warmteopbrengst, bevuilding van het glas en een verhoging van de hoeveelheid as en onverbrande korrels.



Vochtige pellets van ongeacht welk type veroorzaken een slechte verbranding en een slechte werking. Controleer daarom of de pellets bewaard worden in een droge ruimte, op minstens één meter afstand van de kachel en/of van iedere andere warmtebron.

- Er wordt geadviseerd verschillende soorten pellets te proberen die in de markt verkrijgbaar zijn en om de pellets te kiezen die de beste prestaties leveren.
- In de handel zijn Pellets van variabele kwaliteit en afmetingen te vinden: hoe kleiner de pellets hoe groter de toevoer van brandstof zal zijn, met als gevolg een slechte verbranding.



Afhankelijk van het type pellets kan het mogelijk zijn de parameters te moeten ijken. Wend u dan tot een erkend assistentiecentrum.

De belangrijkste kwaliteitscertificaties voor pellets die op de Europese markt bestaan, garanderen dat de brandstof binnen klasse A1/A2 valt volgens ISO 17225-2. Enkele voorbeelden van deze keurmerken zijn: ENPlus, DINplus, Ö-Norm M7135, deze garanderen dat aan de volgende kenmerken wordt voldaan:

- warmtevermogen: $4,6 \div 5,3$ kWh/kg.
- Watergehalte: $\leq 10\%$ van het gewicht.
- Aspercentage: max. $1,2\%$ van het gewicht (A1 minder dan $0,7\%$).
- Diameter: $6 \pm 1/8 \pm 1$ mm.
- Lengte: $3 \div 40$ mm.
- Inhoud: 100% onbehandeld hout, zonder toevoeging van bindmiddelen.



Het bedrijf raadt aan om voor haar producten gecertificeerde brandstof ENPlus A1, DINplus, Ö-Norm M7135) te gebruiken.

Het gebruik van pellets die niet aan het bovenstaande voldoen, kan de werking van uw product in gevaar brengen en bijgevolg leiden tot het vervallen van de garantie en productaansprakelijkheid.

9.2 PELLETS BIJVULLEN



Fig. 24 - Slechte opening de pelletszak

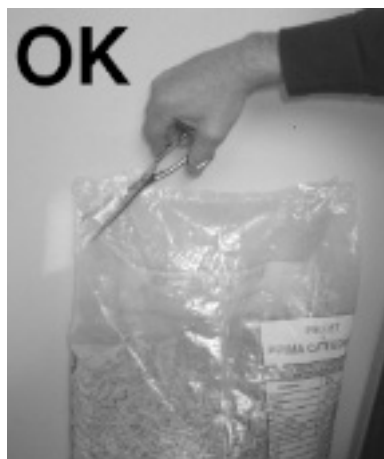

Fig. 25 - Correct opening de pelletszak

Vermijd het om de verzamelbak met pellets te vullen als de kachel in werking is.

- Breng de zak met brandstof niet in aanraking met de warme delen van de kachel.
- Giet geen brandstofresten (onverbrande kool) - het afval van inschakelingen in de vuurpot - in de voorraadbak.

9.3 TIMER OM PELLETS BIJ TE VULLEN

Deze kachel is voorzien van een veiligheidstimer die geactiveerd wordt nadat het deurtje van de pelletvoorraadbak tijdens het bijvullen gedurende **90 seconden** open is gebleven (zie **Fig. 26** und **Fig. 28**). Na deze 90 seconden gaat de kachel in alarm onderdruk "A05" en wordt overgegaan naar de fase om uit te schakelen.

U moet dus wachten tot het einde van de uitschakeling en vervolgens de kachel opnieuw inschakelen.



Fig. 26 - Deurtje open



Fig. 27 - Verslechterde pakking

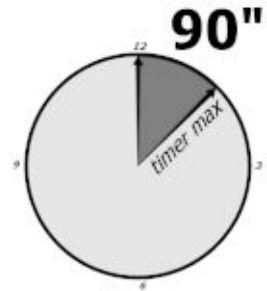

Fig. 28 - Timer: 90 seconden



Voor een correcte werking moet de kachel werken met het deurtje om pellets bij te vullen altijd gesloten; wanneer dit deurtje langer dan 90 seconden open blijft, wordt de kachel uitgeschakeld.

- Wanneer het deurtje van het reservoir geopend wordt, valt het laadsysteem stil.



Zorg ervoor dat er geen pellets onder de pakking zitten voordat u de deksel sluit. De pellet verslechtert de pakking en hindert zo de hermetische afsluiting. (zie Fig. 27)

10 VENTILATIE

- De kachel is met ventilatie uitgerust.
- De lucht die door de ventilatoren aangeduwd wordt, handhaaft het apparaat op een laag temperatuursregime zodat een overmatige belasting op het materiaal waaruit de kachel bestaat vermeden wordt.
- Sluit de openingen voor de uitlaat van de warme lucht met geen enkel voorwerp af anders raakt de kachel oververhit!
- De kachel is niet geschikt om voedsel op te koken.



Fig. 29 - Bedek de luchtopeningen niet

11 AFSTANDSBEDIENING (OPTIONAL)

- De kachel kan bediend worden met de afstandsbediening (optional)
- Voor de werking heeft men 1 batterij van het type Lithium battery CR 2025 (3Volt) nodig
- Bedrijfstemperatuur 0 °C / 50 °C
- 38 khz infrarood signaal



De gebruikte batterijen bevatten - voor de omgeving - schadelijke metalen en moeten dus in speciale batterijbakken geëlimineerd worden.



Fig. 30 - Afstandsbediening

LEGENDA	Fig. 30
Toets 1	Verhoogt de gewenste temperatuur (5÷35 °C)
Toets 2	Verlaagt de gewenste temperatuur (35÷5 °C)
Toets 3	On / off
Toets 4	Menu
Toets 5	Verlaagt het vermogensniveau van 5 tot 1
Toets 6	Verhoogt het vermogensniveau van 1 tot 5

12 BEVEILIGINGEN EN ALARMEN

Het product is uitgerust met de volgende veiligheidsvoorzieningen.

12.1 DRUKSCHAKELAAR

- Controleert de druk in het rookgaskanaal. Zij zal in de volgende situaties de vijzel blokkeren die de pellets laadt:
- afvoer verstopt
- aanzienlijke tegendruk (wind)
- rookdoorgangen verstopt
- tank voor het laden van de pellets open
- deur van de vuurhaard open of pakkingen versleten of beschadigd
- zie WIJZIGING TPM ROOKGASSEN gebruikershandleiding

12.2 TEMPERATUURSONDE ROOK

Meet de temperatuur van de rookgassen en geeft toestemming om het product te starten, of stopt het als de temperatuur van de rookgassen onder de van te voren ingestelde waarde daalt.

12.3 CONTACTTHERMOTAAT IN DE BRANDSTOFVOORRAADBAK

Als de temperatuur de ingestelde veiligheidswaarde overschrijdt, wordt de werking van de ketel onmiddellijk gestopt.

12.4 ELEKTRISCHE BEVEILIGING

De ketel wordt door een hoofdzekering beveiligd tegen sterke stroomschommelingen. Deze zekering bevindt zich in het voedingspaneeltje op de achterkant van de ketel. Er zijn andere zekeringen voor de beveiliging van de elektronische kaarten op deze kaarten zelf gesitueerd.

12.5 ROOKGASVENTILATOR

Als de ventilator stopt, blokkeert de elektronische kaart onmiddellijk de pellettoevoer en wordt een alarmbericht weergegeven.

12.6 REDUCTIEMOTOR

Als de reductiemotor stopt met werken, blijft de ketel functioneren tot de vlam door gebrek aan brandstof uitgaat en het minimum koelniveau wordt bereikt.

12.7 TIJDELIJKE SPANNINGSONDERBREKING

Als de elektrische spanning korter dan 10" uitvalt, keert de kachel terug naar de vorige werkstatus; duurt de onderbreking langer, dan wordt een cyclus van koeling/herinschakeling uitgevoerd.

12.8 GEEN ONTSTEKING

Als er bij de ontsteking geen vlam ontstaat, komt de ketel op de alarmstand te staan.

12.9 BLACKOUT MET INGESCHAKELDE KACHEL

Bij afwezigheid van netspanning (BLACKOUT) gedraagt de kachel zich als volgt:

- Blackout korter dan 10": de in uitvoering zijnde werking wordt hervat;
- Indien een verlies van voeding optreedt dat langer dan 10" duurt, met ingeschakelde kachel, of tijdens de inschakelfase, dan zal de kachel wanneer de voeding weer hervat wordt, de vorige werkwijze aannemen door uitvoering van de volgende procedure:
 - 1) Voert een maximale koeling fase;
 - 2) Voert verlichting.

Tijdens fase 1 toont het paneel ON BLACK OUT.

Tijdens fase 2 toont het paneel Inschakeling.

Als de kachel tijdens fase 1 opdrachten van het paneel ontvangt die door de gebruiker manueel verstrekt zijn, eindigt de kachel met het uitvoeren van de resetfase wegens een blackout en gaat over tot inschakeling of uitschakeling, al naargelang de verstrekte opdracht.

12.10 SIGNALERING ALARMEN

Wanneer zich een andere dan de bedoelde werksituatie voor de gewone werking van de kachel voordoet, treedt een alarmsituatie op.

Het bedieningspaneel geeft aanwijzingen over het huidige alarm.

SIGNALERING PANEEL	TYPE PROBLEEM	OPLOSSING
A01	Mislukte ontsteking van het vuur.	Controleer de reiniging van de vuurpot / het niveau van de pellets in de voorraadbak. Het niveau van de pellets in de tank controleren. Controleren of de vuurpot correct in zijn zitting is geplaatst en geen afzettingen of onverbrande resten aanwezig zijn. Controleer of het deksel van de pellets en de deur van de haard correct zijn gesloten. Schoorsteenpijp verstopt Beschadigde inschakelingsweerstand
A02	Abnormaal doven van het vuur.	Controleer het niveau van de pellets in de voorraadbak.
A03 Alarm thermostaten	De temperatuur van de voorraadbak voor de pellets of de temperatuur van het water overschrijdt de voorziene veiligheidslimiet.	Wacht tot de afkoelfase voorbij is, annuleer het alarm en schakel de kachel weer in door de lading van de brandstof op de minimumstand te zetten (menu SELECTIE - Pellet Recept). Controleer op de achterzijde van de kachel of het stof de ventilatieroosters niet verstopt. Als het alarm aanhoudt, neemt u contact op met de assistentiedienst. Controleer of de omgevingsventilator correct werkt (indien aanwezig).
A04	Temperatuuroverschrijding rookgassen.	De ingestelde limiet van de rookgassen is overschreden. Verlaag de lading van de pellets (menu SELECTIE - Pellet Recept).
A05 Alarm drukschakelaars	Tussenkost van de pressostaat rookgassen. (zie WIJZIGING TPM ROOKGASSEN gebruikershandleiding)	Controleer of de schouw is verstopt /de deur van de haard open is, de pellettank open is, de pakkingen goed afdichten, de zijdelingse rookgaskanalen zuiver zijn, aansluiting slanghouder verstopt, schoorsteen te lang, ongunstige weersomstandigheden. kachel verstopt.
A08	Afwijkende werking van de rookventilator.	Als het alarm aanhoudt, neemt u contact op met de assistentiedienst.
A09	Defect van de rookgassensonde.	Als het alarm aanhoudt, neemt u contact op met de assistentiedienst.
SERVICE	Waarschuwing periodiek onderhoud (niet blokkerend).	Wanneer deze knipperende tekst verschijnt tijdens de inschakeling, betekent dit dat het van tevoren vastgestelde aantal werkuren tot het onderhoud verstreken is. Bel het assistentiecentrum.

12.11 RESETTEN ALARM

Om het alarm te resetten moet u enkele ogenblikken de toets 1 (ESC) ingedrukt houden. De kachel voert een controle uit om te bepalen of de oorzaak van het alarm al dan niet aanhoudt.

In het eerste geval wordt het alarm opnieuw weergegeven, in het tweede geval wordt OFF weergegeven.

Als het alarm aanhoudt, contact opnemen met een servicecenter.

13 GEWONE REINIGING

13.1 INLEIDING

Voor een lange levensduur van de kachel moet regelmatig een algehele reiniging uitgevoerd worden zoals vermeld wordt in onderstaande paragrafen.

- De rookafvoerleidingen (rookleiding + rookkanaal + schoorsteenpot) moeten altijd door een geautoriseerde specialist gereinigd, geveegd en gecontroleerd worden in overeenstemming met de plaatselijke regelgeving, met aanduiding van de fabrikant en met de richtlijnen van uw verzekeringsmaatschappij.
- Bij afwezigheid van plaatselijke voorschriften en richtlijnen van uw verzekeringsmaatschappij is het nodig de reiniging van de rookleiding, het rookkanaal en de schoorsteenpot minstens één keer per jaar te laten uitvoeren.
- Het is bovendien nodig om de verbrandingskamer minstens één keer per jaar te laten reinigen en de pakkingen na te laten kijken, de motoren en de ventilatoren te laten reinigen en het elektrische gedeelte te laten controleren.



Al deze werkzaamheden moeten tijdig geprogrammeerd worden in overleg met de geautoriseerde technische assistentiedienst.

- Na een lange periode van onbruik dient men te controleren of de rookgassenafvoerpijp geen obstructies bevat, alvorens de kachel in te schakelen.
- Als de kachel op continue en intense wijze gebruikt wordt, moet het gehele systeem (met inbegrip van de schoorsteen) vaker gereinigd en gecontroleerd worden.
- Voor de eventuele vervanging van beschadigde delen dient u de geautoriseerde verkoper om originele vervangingsonderdelen te vragen.

13.2 VÓÓR IEDERE INSCHAKELING

Reinig de vuurpot door as en eventuele afzettingen weg te nemen die de luchtdoorgangsgaten zouden kunnen belemmeren.

Als geen pellets meer aanwezig zijn in de voorraadbak kunnen onverbrande pellets een opeenhoping in de vuurpot vormen.

Maak de vuurpot steeds leeg voordat opnieuw wordt ingeschakeld.

Controleer of niet te veel as onder de vuurpotruimte aanwezig is. Wij adviseren om de as op te zuigen indien meer dan 2 cm as aanwezig is.



ALLEEN EEN CORRECT GEPLAATSTE EN GEREINIGDE VUURPOT KAN EEN OPTIMALE INSCHAKELING EN WERKING VAN UW PELLETPRODUCT GARANDEREN.

Voor een doeltreffende reiniging van de vuurpot moet hij compleet uit de zitting gehaald worden, en moeten alle openingen en het rooster op de bodem goed gereinigd worden. Bij het gebruik van pellets van goede kwaliteit is een kwast doorgaans voldoende om de werking van de component weer in optimale staat te brengen.

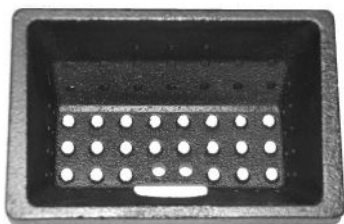

Fig. 31 - Voorbeeld van een schone brazier

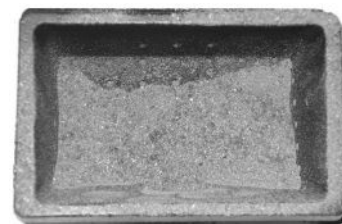

Fig. 32 - Voorbeeld van vuile brazier

13.3 REINIGING VUURPOT EN ASLADE

- Open de deur.



Fig. 33 - Verwijdering vuurpot



Fig. 34 - het schoonmaken van de vuurpot

- Verwijder de vuurpot (zie **Fig. 33**) uit diens zitting en leeg hem door de as weg te gooien.
- Reinig zo nodig met een puntig voorwerp de gaten die door afzettingen verstopt geraakt zijn (zie **Fig. 34**).



Fig. 35 - Reiniging ruimte vuurpot



Fig. 36 - Reiniging met flessenwisser

- Reinig de ruimte van de vuurpot en aslade en verwijder de eventueel aanwezige as af die zich daar opeengehoopt heeft (zie **Fig.35**).
- Reinig ook het valgat van de pellets met een flessenwisser (zie **Fig. 36**).
- De as moet in een metalen bak met hermetisch gesloten deksel gedaan worden en deze bak mag nooit in aanraking met brandbaar materiaal komen (als hij bijvoorbeeld op een houten vloer gezet wordt) omdat de as in de bak de kool nog heel lang brandend houdt).
- Pas wanneer de as gedooft is kan ze weggegooid worden bij het organische afval.
- Let op de vlam, als deze rood wordt, zwak is of zwarte rook afgeeft: in dat geval is de vuurpot door afzettingen verstopt en moet gereinigd worden. Indien versleten moet hij vervangen worden.

13.4 REINIGING VOORRAADBAK

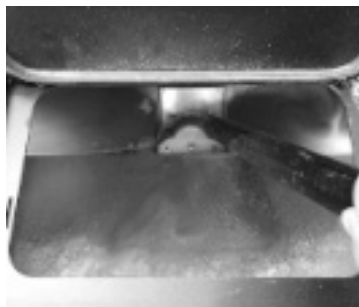

Fig. 37 - Reiniging van de voorraadbak

Bij iedere bijvulling met pellets moet de eventuele aanwezigheid van poeder/zaagsel of ander afval op de bodem van de voorraadbak gecontroleerd worden. Is dergelijk afval aanwezig, dan moet het verwijderd worden met behulp van een alleszuiger (zie **Fig. 37**).

13.5 JAARLIJKSE REINIGING VAN DE ROOKGASSENLEIDINGEN

Reinig deze jaarlijks en verwijder het roet met gebruik van borstels.

De reiniging moet door een kachel- en schoorsteenspecialist uitgevoerd worden die de rookleiding, het rookkanaal en de schoorsteenpot reinigt, de efficiëntie ervan nakijkt en een schriftelijke verklaring afgeeft waarin vermeld wordt dat het systeem veilig is. Deze werkzaamheden moeten minstens één keer per jaar uitgevoerd worden.

13.6 ALGEMENE REINIGING

Voor de reiniging van de externe en interne delen van de kachel dient u geen gebruik te maken van staalsponsjes, zoutzuur of andere corroderende en schurende producten.

13.7 REINIGING VAN GELAKTE METALEN ONDERDELEN

Voor de reiniging van de gelakte metalen onderdelen dient u een zachte doek te gebruiken. Gebruik nooit ontvettende substanties zoals alcohol, verduuners, aceton of benzine omdat deze de lak op onherstelbare wijze beschadigen.

13.8 REINIGING VAN DE MAJOLICA EN STEEN ONDERDELEN

Enkele modellen kachel hebben een externe bekleding van majolica o steen. Deze zijn ambachtelijk gemaakt en het is dan ook haast overmijdelijk dat ze barstjes, putjes en schaduwen vertonen.

Voor de reiniging van de majolica o steen gebruikt u een zachte, droge doek. Als ongeacht welk reinigingsmiddel gebruikt wordt, zal dit in de barstjes sijpelen en deze beter doen uitkomen.

13.9 VERVANGING VAN DE PAKKINGEN

Mochten de pakkingen van de vuurdeur, de voorraadbak of de rookgassenkamer versleten raken, dan moeten ze vervangen worden door een gautoriseerde technicus om de goede werking van de kachel te garanderen.



Gebruik uitsluitend originele reserveonderdelen.

13.10 REINIGING VAN HET GLAS

Het keramische glas van de vuurdeur is bestand tegen 700°C maar niet tegen temperatuurschommelingen. De eventuele reiniging met in de handel verkrijgbare producten voor glas moet plaatsvinden wanneer het glas koud is om te voorkomen dat het kan exploderen.



Er wordt geadviseerd de glas van de vuurdeur alle dagen te reinigen!

13.11 BUITENDIENSTSTELLING (EINDE SEIZOEN)

Aan het einde van ieder seizoen wordt aanbevolen om met behulp van een stofzuiger met lange buis alle pellets uit de voorraadbak te verwijderen alvorens het product uit te schakelen.

Het is raadzaam om de niet-gebruikte pellets uit de voorraadbak te verwijderen daar ze vocht kunnen opnemen, om de eventuele kanaliseringen van de verbrandingslucht te ontkoppelen daar ze vocht in de verbrandingskamer kunnen brengen, maar vooral om aan de gespecialiseerde technicus te vragen om de lak in de verbrandingskamer te verversen. Dit kan gedaan worden aan de hand van speciale siliconelak in spray (verkrijgbaar bij elk verkooppunt of servicecentrum) tijdens de jaarlijkse geprogrammeerde onderhoudswerkzaamheden aan het einde van het seizoen. Op deze manier zal de lak de interne delen van de verbrandingskamer beschermen en elk type oxidatieproces blokkeren.

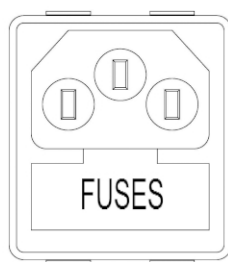

Fig. 38 - Deurtje met te verwijderen zekeringen

Tijdens de periode waarin het toestel niet wordt gebruikt, moet men het van het elektrische net loskoppelen. Voor meer veiligheid wordt aanbevolen om de voedingskabel te verwijderen, vooral wanneer er kinderen aanwezig zijn. Wanneer het product weer wordt ingeschakeld en de display van het bedieningspaneel niet aangaat, kan het zijn dat de zekering moet worden vervangen.

Aan de achterkant van het product is een zekeringhouder aanwezig, in de buurt van het stopcontact. Haal de stekker uit het stopcontact, open de afdekking van de zekeringenhouder met een schroevendraaier en vervang de zekeringen indien nodig (3,15 A vertraagd) - uit te voeren door een erkende, gekwalificeerde technicus.

13.12 CONTROLE VAN DE INTERNE ONDERDELEN



AANDACHT!

De controle van de interne elektromechanische onderdelen mag uitsluitend door gekwalificeerd personeel worden uitgevoerd, dat over de nodige technische kennis beschikt i.v.m. de verbranding en elektriciteit.

Het is aanbevolen om dit periodiek onderhoud jaarlijks uit te voeren (via een geprogrammeerd servicecontract), dat bestaat uit een visuele controle en de controle van de werking van de interne onderdelen. De controle- en/of onderhoudsingenrepen die absoluut noodzakelijk zijn voor de correcte werking van het product worden hieronder samengevat.

GEbruiker/TECHNICUS	ONDERDELEN/PERIODE	1 DAGE	2-3 DAGEN	7 DAGEN	1 JAAR
ONDER DE ZORG VAN DE GEbruIKER	Vuurpot	X			
	Aslade **			X	
	Ruit		X		
ONDER DE ZORG VAN DE GEKwalIFI-CEERDE TECHNICUS	Bovenste warmtewisselaar				X
	Onderste warmtewisselaar				X
	Rookkanaal				X
	Pakkingen				X
	Werking sluiting deur				X

** Het legen van de aslade is afhankelijk van diverse factoren (type pellets, vermogen van de kachel, gebruik van de kachel, type installatie...). Uw ervaring zal u de exacte tijd voor het legen suggereren.

14 IN GEVAL VAN ONGEMAKKEN











14.1 OPLOSSING VAN DE PROBLEMEN

























Vóór iedere test en/of ingreep van de geautoriseerde technicus heeft deze technicus zelf de plicht te controleren of de parameters van de elektronische kaart overeenkomen met de referentietabel die hij in bezit heeft.



In geval van twijfel omtrent het gebruik van de kachel dient u ALTIJD de geautoriseerde technicus te contacteren om onherstelbare schade te voorkomen.

PROBLEEM	ORZAAK	OPLOSSING	INGREEP
Het controledisplay wordt niet ingeschakeld	De kachel is zonder voeding	Controleer of de stekker in het net gestoken is.	
	De veiligheidszekering van de contactdoos is doorgebrand	Vervang de veiligheidszekering in de contactdoos (3,15A-250V).	
	Het controledisplay is defect	Vervang het controledisplay.	
	De flat-kabel is defect.	Vervang de flat-kabel.	
	De elektronische kaart is defect	Vervang de elektronische kaart.	
Er komen geen pellets de verbrandingskamer binnen	De voorraadbak is leeg	Vul de voorraadbak.	
	Deur van de haard of deur van de pellets open.	Sluit de deur van de haard en van de pellets en controleer of geen pelletkorrels in overeenstemming met de pakking aanwezig zijn.	
	De kachel is verstopt	Reinig de kamer van de rookgassen	
	De transportschroef is geblokkeerd door een onbekend object (zoals spijkers)	Reinig de transportschroef.	
	De reductiemotor van de transportschroef is kapot	Vervang de reductiemotor.	
	Controleer of het display niet een actief alarm toont "ALARM ACTIEF"	Voer een revisie van de kachel uit.	

PROBLEEM	OORZAAK	OPLOSSING	INGREEP
Het vuur dooft en de kachel stopt	De voorraadbak is leeg	Vul de voorraadbak.	
	De transportschroef is geblokkeerd door een onbekend object (zoals spijkers)	Reinig de transportschroef.	
	Slechte pellets	Probeer andere soorten pellets uit.	
	De waarde van de lading van de pellets is te laag "fase 1"	Regel de lading van de pellets.	
	Controleer of het display niet een actief alarm toont "ALARM ACTIEF"	Voer een revisie van de kachel uit.	
	De deur is niet perfect gesloten of de afdichtingen zijn versleten.	Controleer de deurafdichting en vervang de pakkingen.	
	De ontstekingsfase is niet voltooid	Leeg de vuurpot en herhaal de inschakeling.	
	De afvoer is verstopt	De afvoerschoorsteen is gedeeltelijk of geheel verstopt. Bel een ervaren kachel- en schoorsteenspecialist die een controle van de kachelaafvoer tot en met de schoorsteenpot uitvoert. Zorg dat onmiddellijk een reiniging plaatsvindt.	
De vlammen zijn zwak en oranje van kleur, de pellets branden niet correct en het glas wordt vuil zwart	Er is onvoldoende verbrandingslucht	Controleer de volgende punten: eventuele obstructies voor de inlaat van de verbrandingslucht via de achter- of onderkant van de kachel; regel of verwijder de eventuele PVC-dop met register in de luchtinlaatbuis; verstopte gaten van het rooster van de vuurpot en/of de ruimte van de vuurpot met overmatige hoeveelheden as; laat de schoepen van de afzuiger en het slakkenhuis daarvan reinigen. (zie WIJZIGING TPM ROOKGASSEN gebruikershandleiding)	
	De afvoer is verstopt	De afvoerschoorsteen is gedeeltelijk of geheel verstopt. Bel een ervaren kachel- en schoorsteenspecialist die een controle van de kachelaafvoer tot en met de schoorsteenpot uitvoert. Zorg dat onmiddellijk een reiniging plaatsvindt.	
	De kachel is verstopt	Zorg voor een interne reiniging van de kachel.	
	De rookgassenafzuiger is kapot	De pellets kunnen ook branden dankzij de onderdruk van het rookkanaal, zonder behulp van de afzuiger. Laat de rookgassenafzuiger onmiddellijk vervangen. Het kan schadelijk voor de gezondheid zijn om de kachel zonder afzuiger te laten werken.	

PROBLEEM	OORZAAK	OPLOSSING	INGREEP
De ventilator-warmtewisselaar blijft draaien, ook al is de kachel afgekoeld	De temperatuursonde van de rookgassen is defect	Vervang de rookgassensonde.	
	De elektronische kaart is defect	Vervang de elektronische kaart.	
Er bevindt zich as rondom de kachel	De deuropakkingen zijn defect of kapot	Vervang de pakkingen.	
	De buizen van de rookleiding zijn niet hermetisch gesloten	Raadpleeg een kachel- en schoorsteenspecialist die de aansluitingen onmiddellijk met siliconenkit voor hoge temperaturen zal verzegelen en/of de buizen zelf zal vervangen door buizen die aan de van kracht zijnde normen voldoen. De kanalisering van de rookgassen is niet hermetisch gesloten en kan de gezondheid schade berokkenen.	
De kachel staat op max. vermogen maar verwarmt niet.	De omgevingstemperatuur is bereikt	De kachel gaat op het minimum staan. De kamertemperatuur verhogen.	
De kachel werkt op snelheid en het display toont "Overtemperatuur Rookga"	De limiettemperatuur voor de uitlaat van de rookgassen is bereikt	De kachel gaat op het minimum staan. GEEN ENKEL PROBLEEM!	
In het rookkanaal van de kachel wordt condens gevormd	Lage temperatuur rookgassen	Controleer of het rookkanaal niet verstopt is	
		Verhoog het vermogen van de kachel op het minimum (val van de pellets en toerental van de ventilator)	
		Installeer een condensopvangbeker	
De kachel werkt op snelheid en het display toont "SERVICE"	Waarschuwing periodiek onderhoud (niet blokkerend)	Wanneer deze knipperende tekst verschijnt tijdens de inschakeling, betekent dit dat het van tevoren vastgestelde aantal werkuren tot het onderhoud verstreken is. Bel het assistentiecentrum.	

15 INFORMATIE VOOR MET VASTE BRANDSTOF GESTOOKTE TOESTELLEN VOOR LOKALE RUIMTEVERWARMING (EU) 2015/1185 - (EU) 2015/1186 (PRO- DUCTKAART)

Fabrikant	CADEL srl - Via Foresto Sud 7 - 31025 Santa Lucia di Piave (TV) - Italy		
Merk: identificatiecode van het model	CADEL: GRACE3 FREEPOINT: ROXY PEGASO: TABLA		
Beschrijving	Pelletkachel		
Indirecte-verwarmingsfunctionaliteit	Neen		
Directe warmteafgifte	7 kW		
Indirecte warmteafgifte	- kW		
Referentie standaard	EN 14785		
Aangemelde Instantie	IMQ Spa (N.B.0051)		
Voorkeurbrandstof (uitsluitend één)	Samengeperst hout, vochtgehalte < 12 %	JA	
	Stamhout, vochtgehalte ≤ 25 %	NEEN	
	Andere houtachtige biomassa	NEEN	
η _s		85	%
EEL		126	-
Energie-efficiëntieklasse (schaal A++ tot G)		A+	
Uitstoot bij ruimteverwarming bij nominale warmteafgifte	PM (al 13% O ₂)	14	mg/Nm ³
	OGC (al 13% O ₂)	4	mg/Nm ³
	CO (al 13% O ₂)	129	mg/Nm ³
	NO _x (al 13% O ₂)	116	mg/Nm ³
Uitstoot bij ruimteverwarming bij minimale warmteafgifte <i>Uitsluitend vereist indien correctiefactor F(2) of F(3) wordt gebruikt</i>	PM (al 13% O ₂)	19	mg/Nm ³
	OGC (al 13% O ₂)	7	mg/Nm ³
	CO (al 13% O ₂)	183	mg/Nm ³
	NO _x (al 13% O ₂)	103	mg/Nm ³
Warmteafgifte	Nominale warmteafgifte (P _{nom})	7	kW
	Minimale warmteafgifte (indicatief) (P _{min})	2,7	kW
Nuttig rendement (NCV als ontvangen)	Nuttig rendement bij nominale warmteafgifte (η _{th, nom})	89,5	%
	Nuttig rendement bij minimale warmteafgifte (indicatief) (η _{th, min})	93	%
Aanvullend elektriciteitsverbruik	Bij nominale warmteafgifte (e _{lmax})	0,072	kW
	Bij minimale warmteafgifte (e _{lmin})	0,019	kW
	In stand-by-modus (e _{lsb})	0,002	kW
Type warmteafgifte/sturing kamertemperatuur (selecteer één)	Eentrapswarmteafgifte, geen sturing van de kamertemperatuur	NEEN	
	Twee of meer handmatig in te stellen trappen, geen sturing van de kamertemperatuur	NEEN	
	Met mechanische sturing van de kamertemperatuur door thermostaat	NEEN	
	Met elektronische sturing van de kamertemperatuur	NEEN	
	Met elektronische sturing van de kamertemperatuur plus dag-tijdschakelaar	NEEN	
	Met elektronische sturing van de kamertemperatuur plus week-tijdschakelaar	JA	
Andere sturingsopties (meerdere selecties mogelijk)	Sturing van de kamertemperatuur, met aanwezigheidsdetectie	NEEN	
	Sturing van de kamertemperatuur, met openraamdetectie	NEEN	
	Met de optie van afstandsbediening	NEEN	
Vermogenseis voor de permanente waakvlam	Vermogenseis voor de permanente waakvlam (indien van toepassing) (P _{pilot})	N.V.T.	kW

Neem de specifieke voorzorgsmaatregelen in acht voor installatie, assemblage, gebruik en onderhoud die in de handleiding staan en de van kracht zijnde nationale en lokale regelgeving.

Datum van toelating: 15.12.2021	CADEL s.r.l. Via Foresto Sud, 7 - 31025 SANTA LUCIA DI PIAVE (TV) Tel. 0438 738969 - Fax 0438 73343 Partita IVA 03282160265 R.E.A. TV 227665 - Reg. Soc. Trib. TV 185949
---------------------------------	---

16 INFORMATIE VOOR MET VASTE BRANDSTOF GESTOOKTE TOESTELLEN VOOR LOKALE RUIMTEVERWARMING (EU) 2015/1185 - (EU) 2015/1186 (PRO- DUCTKAART)

Fabrikant	CADEL srl - Via Foresto Sud 7 - 31025 Santa Lucia di Piave (TV) - Italy		
Merk: identificatiecode van het model	CADEL: SPIRIT3 5kW FREEPOINT: ATRIUM 5 AIRTIGHT PEGASO: SOLO 5 - MADISON 5		
Beschrijving	Pelletkachel		
Indirecte-verwarmingsfunctionaliteit	Neen		
Directe warmteafgifte	5,2 kW		
Indirecte warmteafgifte	- kW		
Referentie standaard	EN 14785		
Aangemelde Instantie	IMQ Spa (N.B.0051)		
Voorkeurbrandstof (uitsluitend één)	Samengeperst hout, vochtgehalte < 12 %	JA	
	Stamhout, vochtgehalte ≤ 25 %	NEEN	
	Andere houtachtige biomassa	NEEN	
η _s		85	%
EEL		125	-
Energie-efficiëntieklasse (schaal A++ tot G)		A+	
Uitstoot bij ruimteverwarming bij nominale warmteafgifte	PM (al 13% O ₂)	17	mg/Nm ³
	OGC (al 13% O ₂)	4	mg/Nm ³
	CO (al 13% O ₂)	141	mg/Nm ³
	NO _x (al 13% O ₂)	123	mg/Nm ³
Uitstoot bij ruimteverwarming bij minimale warmteafgifte <i>Uitsluitend vereist indien correctiefactor F(2) of F(3) wordt gebruikt</i>	PM (al 13% O ₂)	20	mg/Nm ³
	OGC (al 13% O ₂)	7	mg/Nm ³
	CO (al 13% O ₂)	235	mg/Nm ³
	NO _x (al 13% O ₂)	121	mg/Nm ³
Warmteafgifte	Nominale warmteafgifte (P _{nom})	5,2	kW
	Minimale warmteafgifte (indicatief) (P _{min})	2,5	kW
Nuttig rendement (NCV als ontvangen)	Nuttig rendement bij nominale warmteafgifte (η _{th, nom})	89,5	%
	Nuttig rendement bij minimale warmteafgifte (indicatief) (η _{th, min})	91,5	%
Aanvullend elektriciteitsverbruik	Bij nominale warmteafgifte (e _{lmax})	0,062	kW
	Bij minimale warmteafgifte (e _{lmin})	0,015	kW
	In stand-by-modus (e _{l, sb})	0,002	kW
Type warmteafgifte/sturing kamertemperatuur (selecteer één)	Eentrapswarmteafgifte, geen sturing van de kamertemperatuur	NEEN	
	Twee of meer handmatig in te stellen trappen, geen sturing van de kamertemperatuur	NEEN	
	Met mechanische sturing van de kamertemperatuur door thermostaat	NEEN	
	Met elektronische sturing van de kamertemperatuur	NEEN	
	Met elektronische sturing van de kamertemperatuur plus dag-tijdschakelaar	NEEN	
	Met elektronische sturing van de kamertemperatuur plus week-tijdschakelaar	JA	
Andere sturingsopties (meerdere selecties mogelijk)	Sturing van de kamertemperatuur, met aanwezigheidsdetectie	NEEN	
	Sturing van de kamertemperatuur, met openraamdetectie	NEEN	
	Met de optie van afstandsbediening	NEEN	
Vermogenseis voor de permanente waakvlam	Vermogenseis voor de permanente waakvlam (indien van toepassing) (P _{pilot})	N.V.T.	kW

Neem de specifieke voorzorgsmaatregelen in acht voor installatie, assemblage, gebruik en onderhoud die in de handleiding staan en de van kracht zijnde nationale en lokale regelgeving.

Datum van toelating: 01.12.2021	CADEL s.r.l. Via Foresto Sud, 7 - 31025 SANTA LUCIA DI PIAVE (TV) Tel. 0438 738969 - Fax 0438 73343 Partita IVA 03282180265 R.E.A. TV 227665 - Reg. Soc. Trib. TV 185949
---------------------------------	---



89022170A

Rev. 00-2022

CADEL srl
31025 S. Lucia di Piave - TV
Via Foresto sud, 7 - Italy
Tel. +39.0438.738669
Fax +39.0438.73343

www.cadelsrl.com
www.free-point.it
www.pegasoheating.com